

DEPARTAMENTO DE CIENCIAS DE LA ENERGÍA Y MECÁNICA
CARRERA DE INGENIERÍA AUTOMOTRIZ

TEMA: “ANÁLISIS DE LA INCIDENCIA TÉRMICA APLICANDO ANHÍDRIDO CARBÓNICO EN EL SISTEMA DE ADMISIÓN DEL MOTOR SUZUKI G13”

AUTORES: CHACÓN MOLINA, WILSON ADRIÁN
RAMOS REINOSO, EDWIN RICARDO

DIRECTOR: ING. QUIROZ ERAZO, LEONIDAS ANTONIO MSc.

LATACUNGA, NOVIEMBRE 2019





ESPE
UNIVERSIDAD DE LAS FUERZAS ARMADAS
INNOVACIÓN PARA LA EXCELENCIA

OBJETIVO GENERAL

Analizar la incidencia térmica, mecánica y emisiones de la inyección de anhídrido carbónico en el sistema de admisión y combustible del motor SUZUKI G13“





ESPE

UNIVERSIDAD DE LAS FUERZAS ARMADAS
INNOVACIÓN PARA LA EXCELENCIA

OBJETIVOS ESPECÍFICOS

Implementar un método de tratamiento pre combustión y control térmico mediante la inyección de anhídrido carbónico en un bulbo metálico en el ducto de la admisión y un sistema encamisado en la cañería principal de combustible.

Diseñar e implementar un módulo de control electrónico de irrigación del de anhídrido carbónico en el ducto de admisión y cañería principal de combustible del motor SUZUKI G13 que determine la inyección del fluido.

Analizar la incidencia térmica, mecánica y emisiones de la inyección del anhídrido carbónico mediante un modelo matemático y análisis grafico – estadístico.





ANTECEDENTES

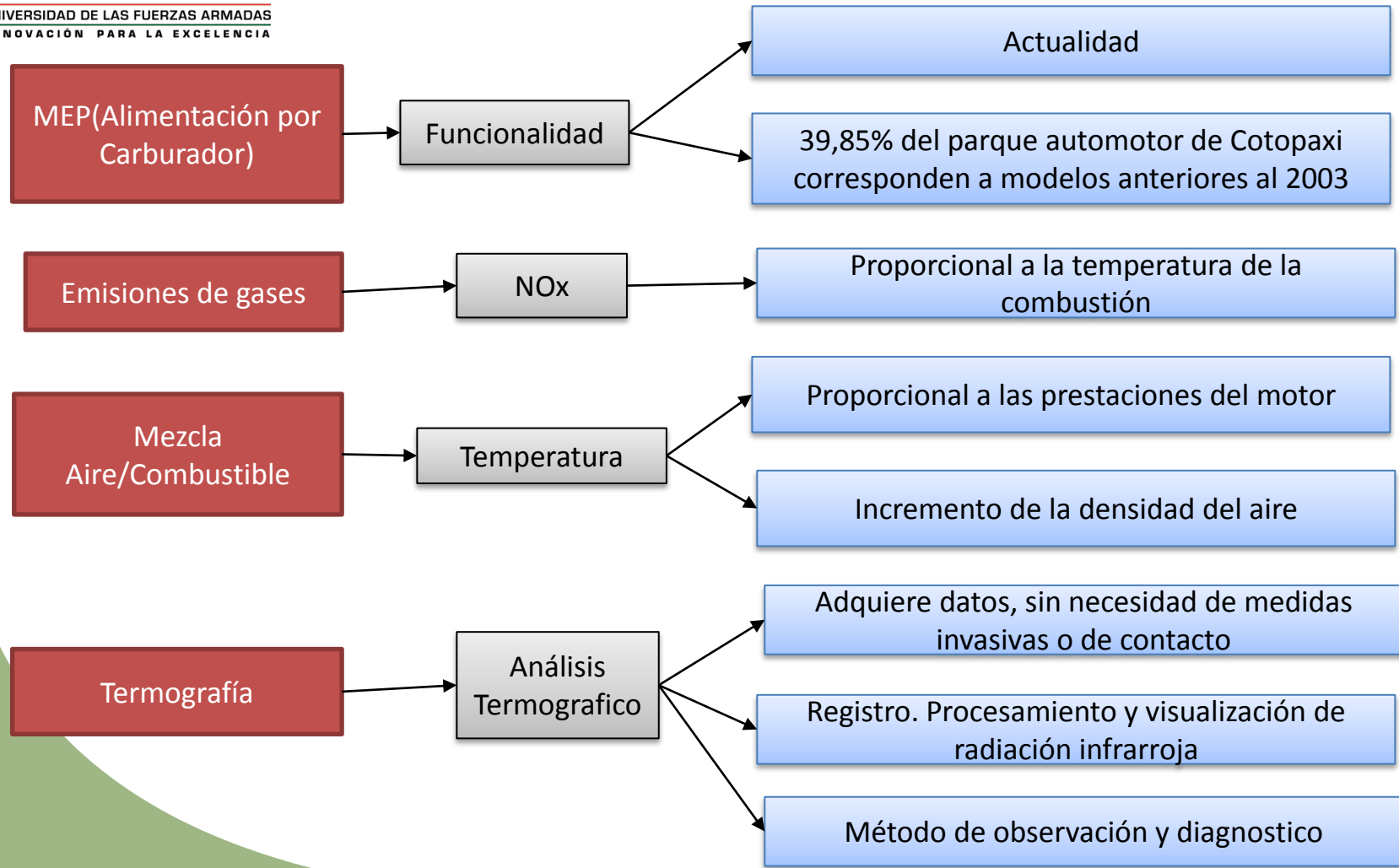

JUSTIFICACIÓN DEL PROBLEMA

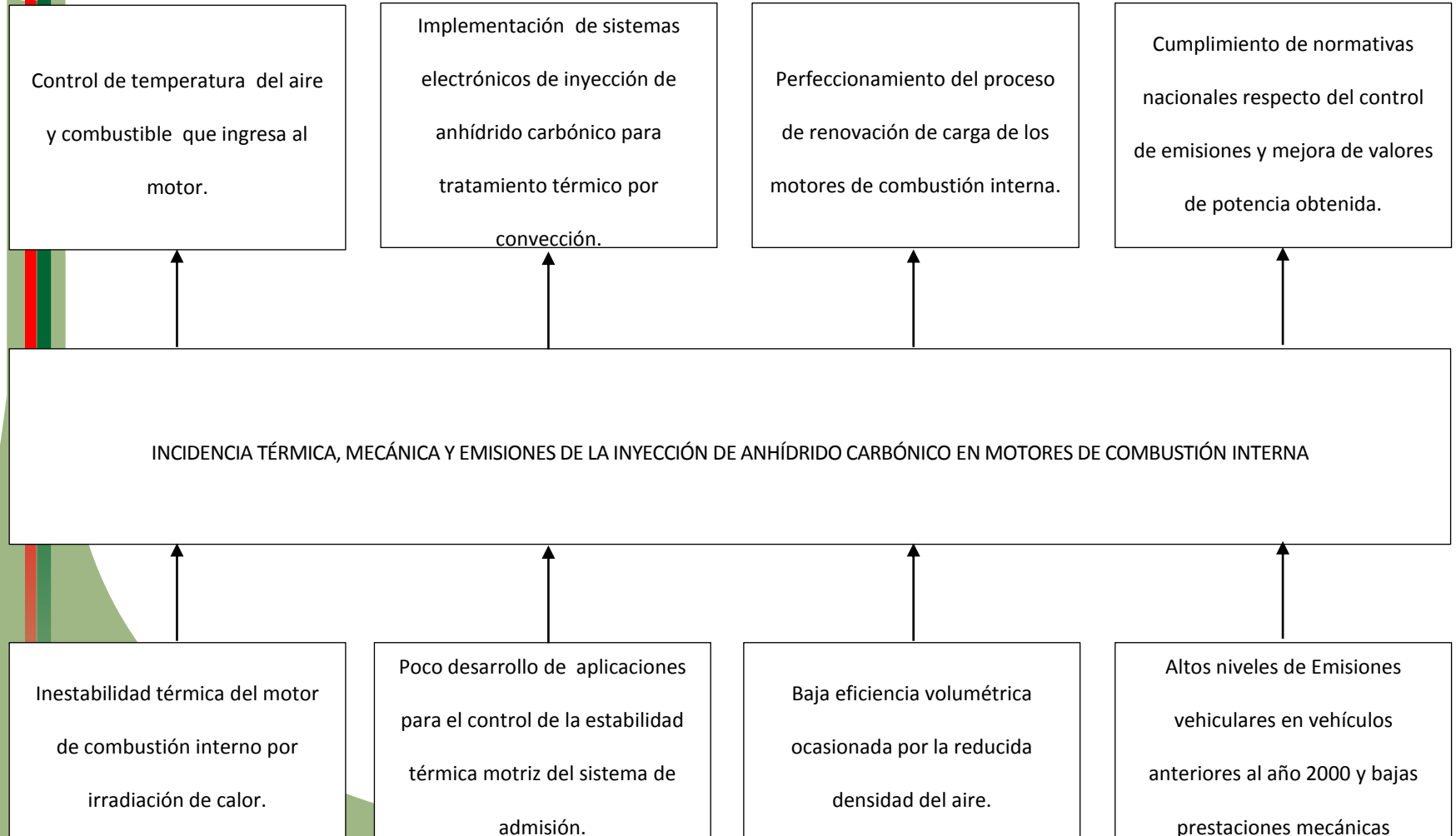

HIPÓTESIS

La inyección controlada de anhídrido carbónico CO₂ mediante bulbo metálico en el ducto de la admisión y un sistema encamisado en la cañería principal de combustible mantendrá la estabilidad térmica del proceso de admisión aire – combustible del motor Suzuki G13 con lo cual disminuirá los niveles de emisiones de óxidos de nitrógeno en un 10%.



EQUIPOS

MEDICIÓN

Cámara
termografía
FLUKE TIS60



Medidor de
revoluciones
MGT-300



Dinamómetro de
rodillos
DYNO-MAX "PRO"



DIAGNÓSTICO

Analizador de
gases de escape
BrainBeeAGS-688





INTRODUCCIÓN CO₂

Propiedades Físicas del Gas					
Peso Molecular	(0 °C, 1atm)	44.01 g/mol	Punto de Sublimación	(1atm)	-78.5 °C
Densidad del Sólido	(1atm)	1562kg/m ³	Presión Crítica		73.825 bar
Densidad del Gas	(15 °C, 1atm)	1.87 kg/m ³	Temperatura Crítica		31.06 °C
Densidad del Gas	(0 °C, 1atm)	1.977 kg/m ³	Gravedad Específica		1.529 g/mol





NORMA INEN 2 204-2002

Año modelo	%CO		Ppm HC	
	0-1500 m	1500-3000 m	0-1500 m	1500-3000 m
2000 y posteriores	1.0	1.0	200	200
1990 a 1999	3.5	4.5	650	750
1989 y anteriores	5.5	6.5	1000	1200





ESPE

UNIVERSIDAD DE LAS FUERZAS ARMADAS

INNOVACIÓN PARA LA EXCELENCIA

Depósito de almacenamiento de (CO_2)



Bulbo metálico



COMPONENTES DEL SISTEMA DE INYECCIÓN CRYO2

Encamisado Metálico



Electroválvula de paso



Conexiones Rígidas/Flexibles



ESQUEMA NEUMÁTICO CRYO2

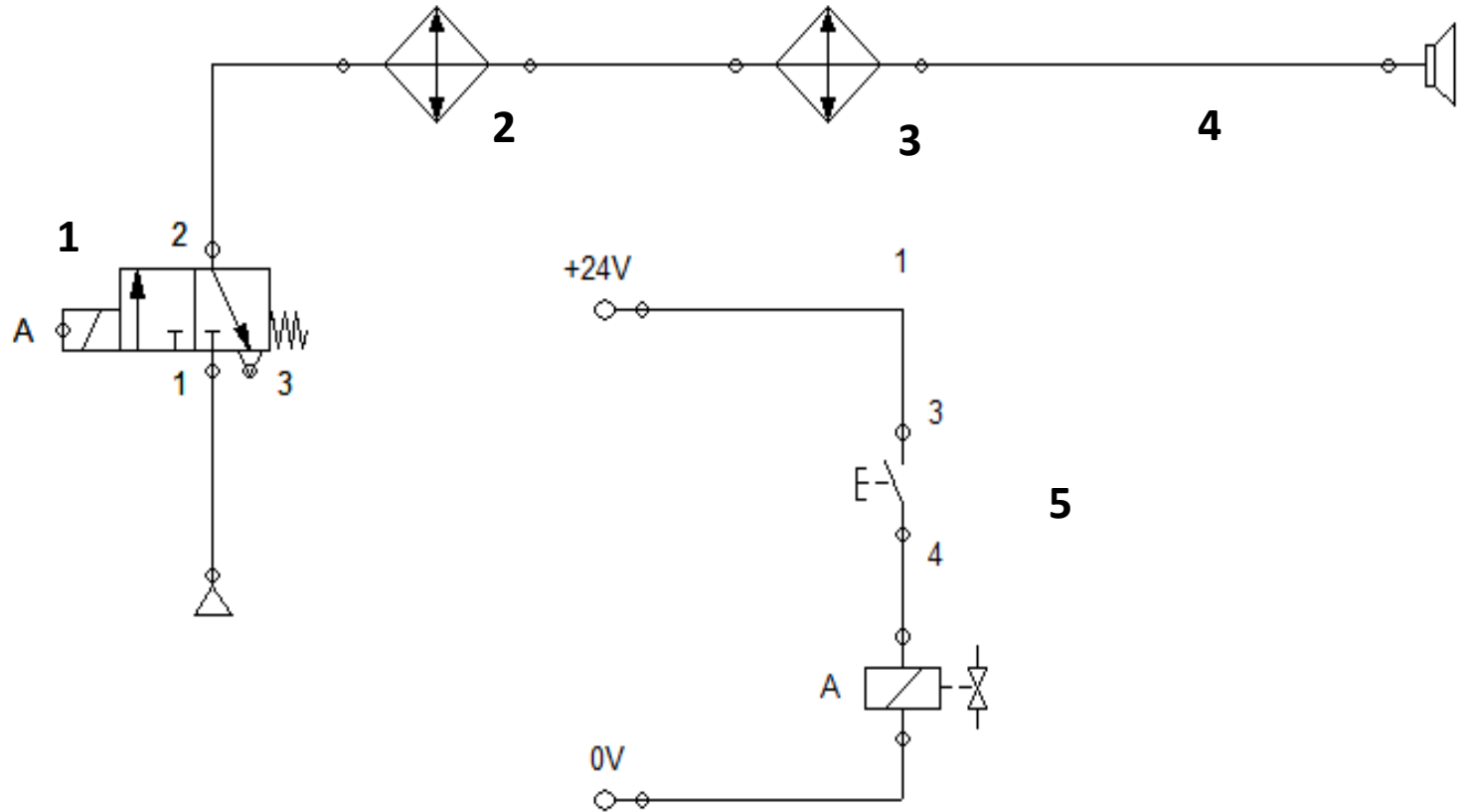

ESQUEMA DE BLOQUES CONTROL ELECT.





DIAGRAMA DE FLUJO CONTROL CRYO2



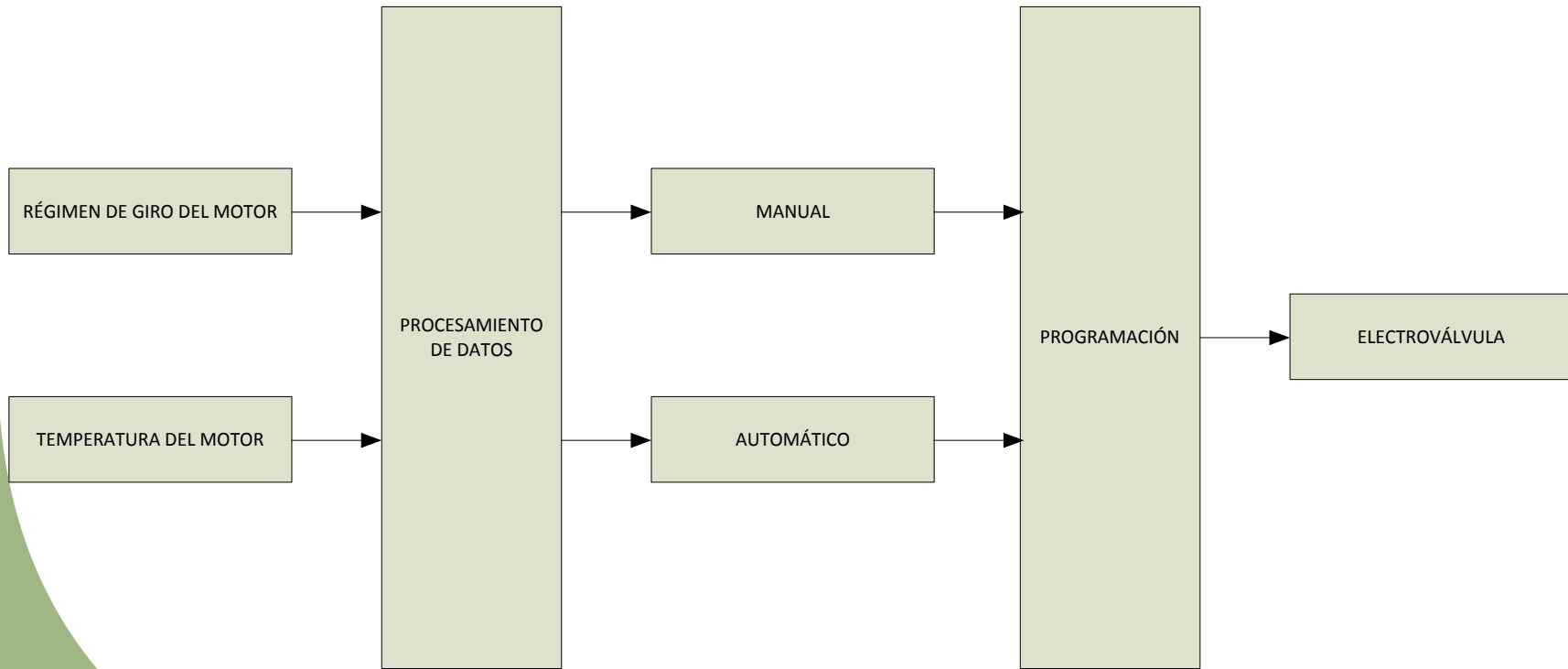
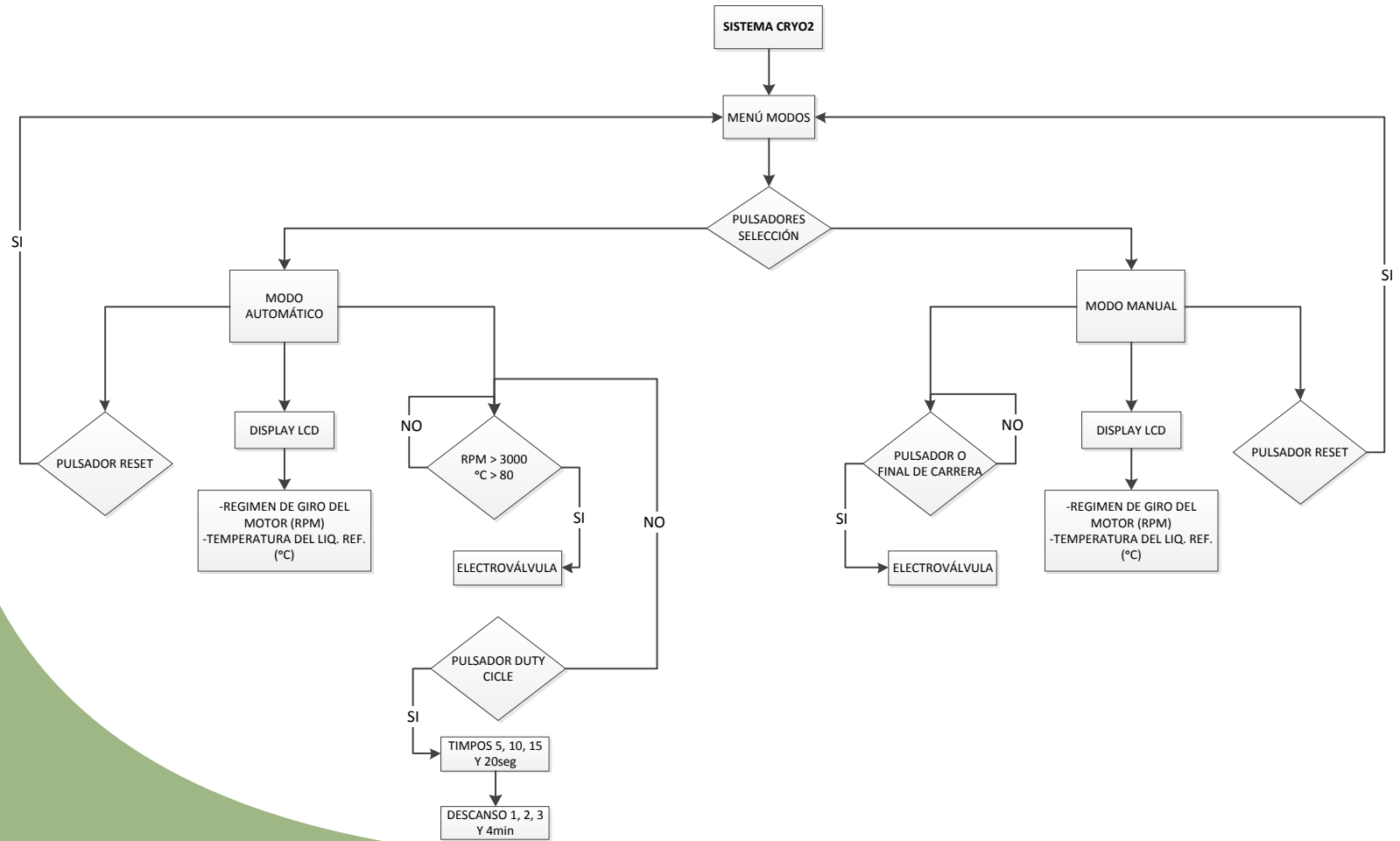

PROCESAMIENTO DE SEÑAL RÉGIMEN DE GIRO

Divisor de voltaje y filtro paso bajo para eliminar ruido

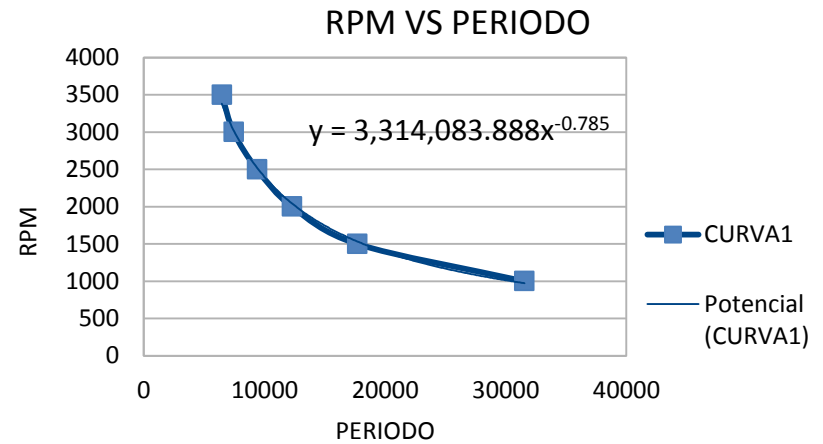
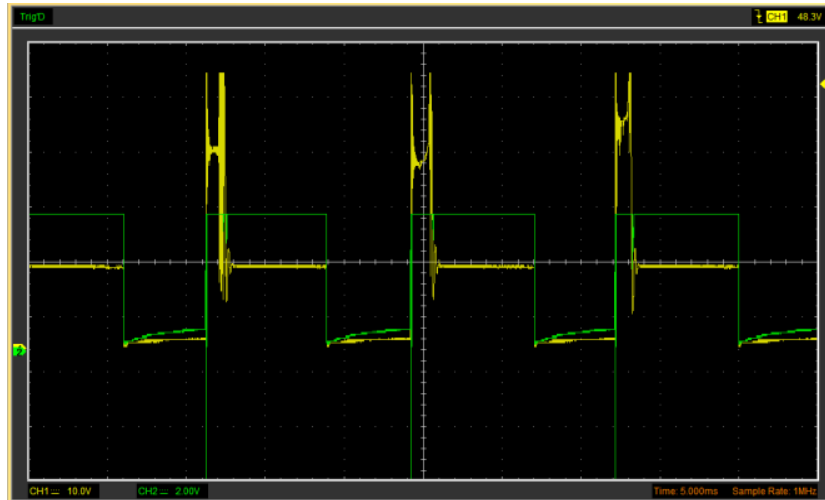

PROCESAMIENTO DE SEÑAL TEMPERATURA REF.

Divisor de voltaje.





DIAGRAMA ELECT. CRYO2



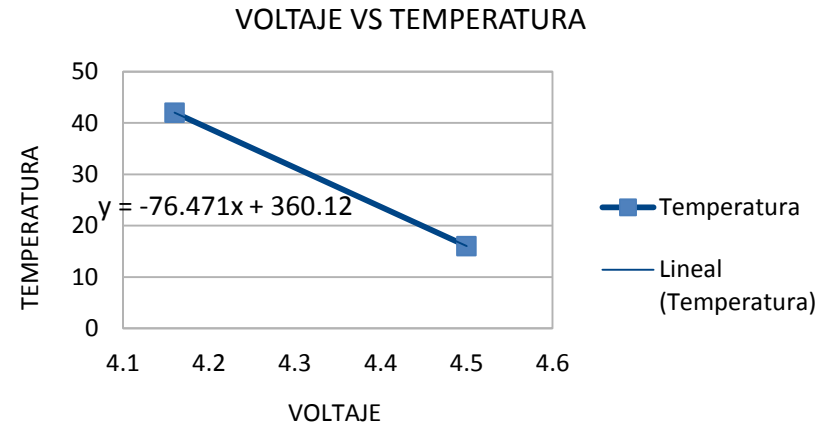
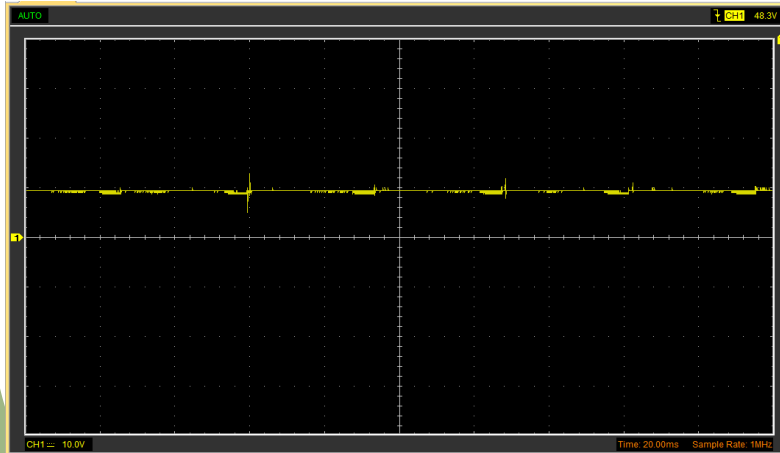
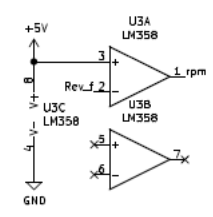
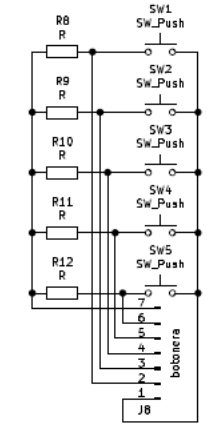
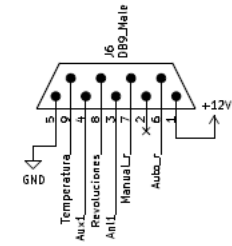
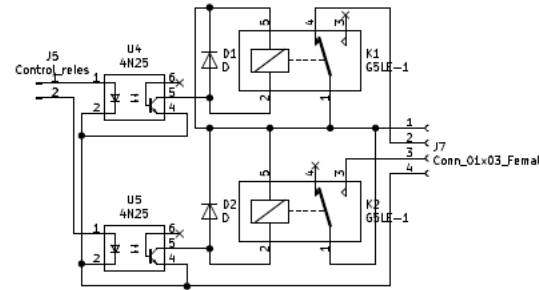
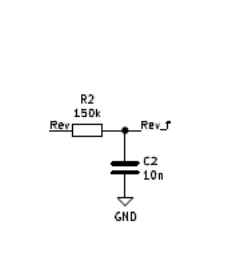
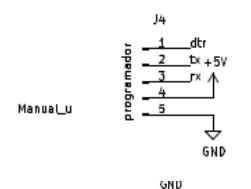
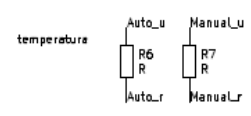
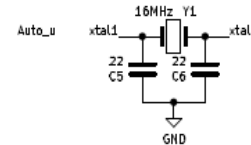
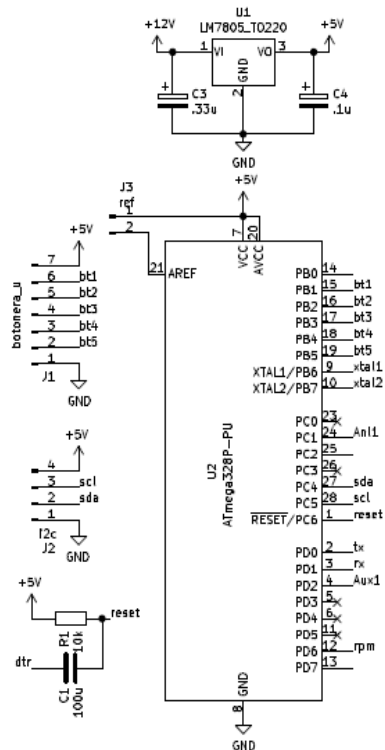

PANTALLA INFORMACIÓN

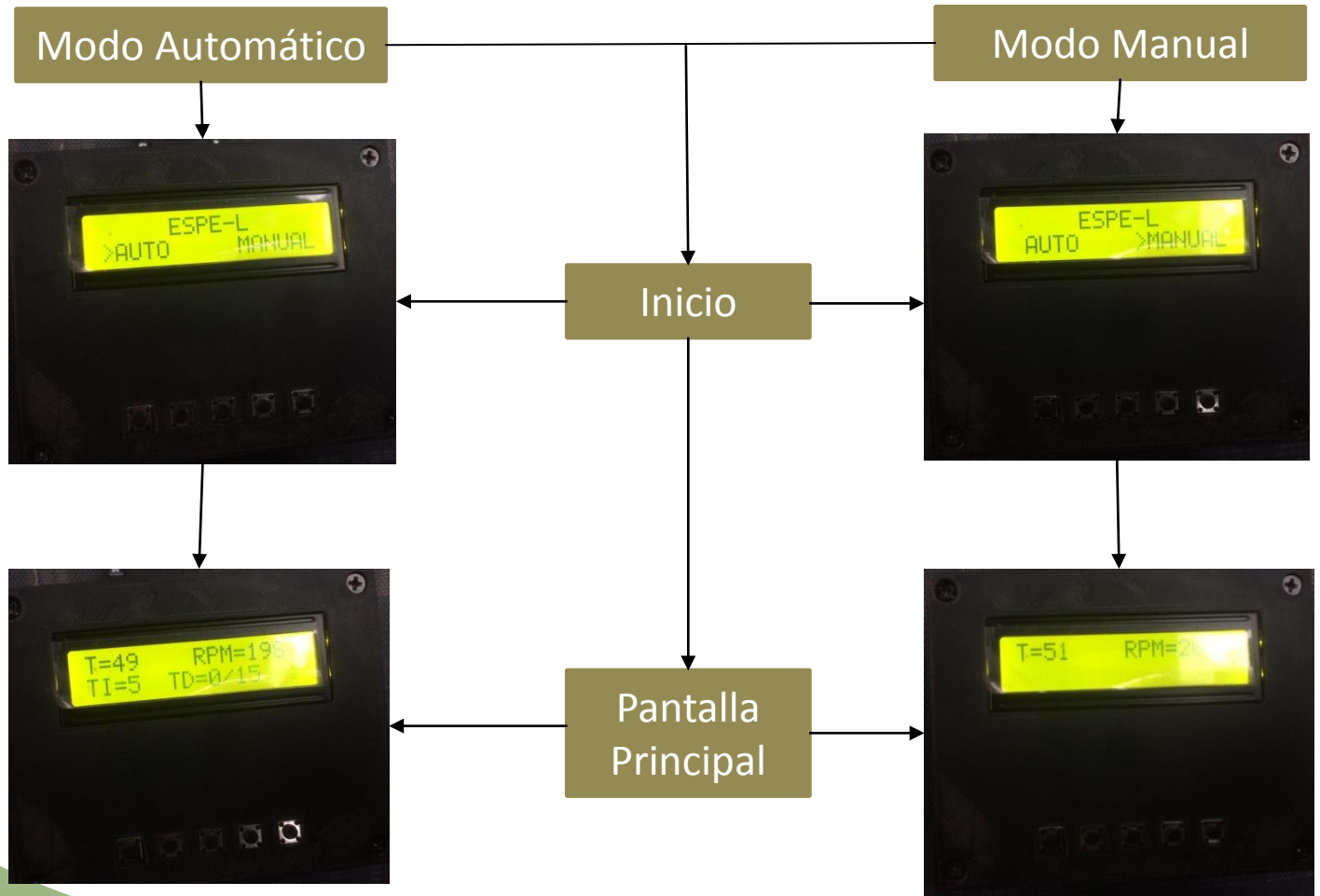



IMPLEMENTACIÓN



SIMULACIÓN DE FLUIDOS BULBO AIRE ADM.

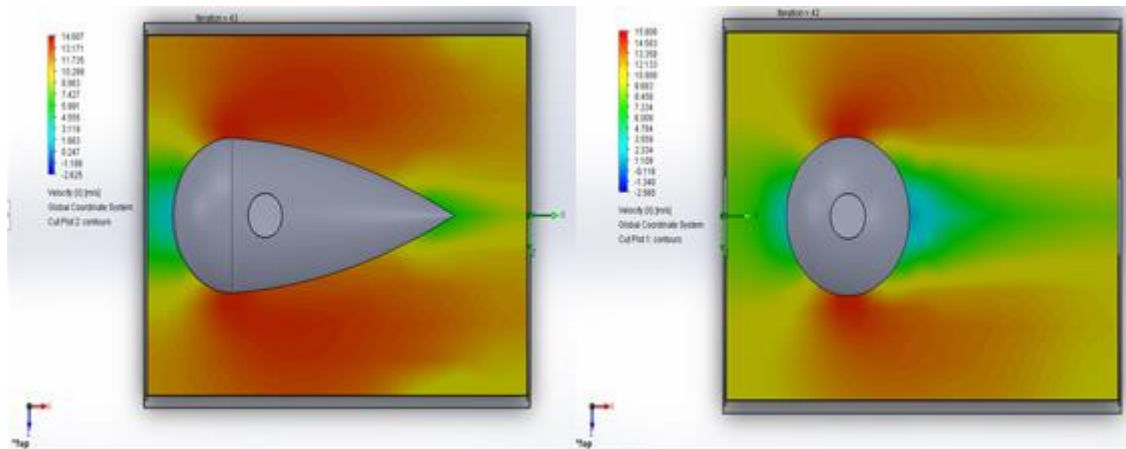

V. Ingreso aire: 4m/s

V. min. 2m/s

V. max.: 4m/s

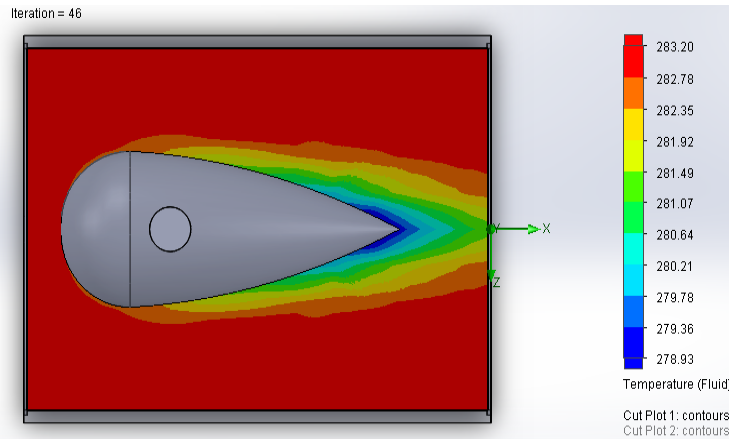

T. Ambiental: 10°C

T. min.: 5.78°C



SIMULACIÓN DE FLUIDOS ENCAM. COMB.

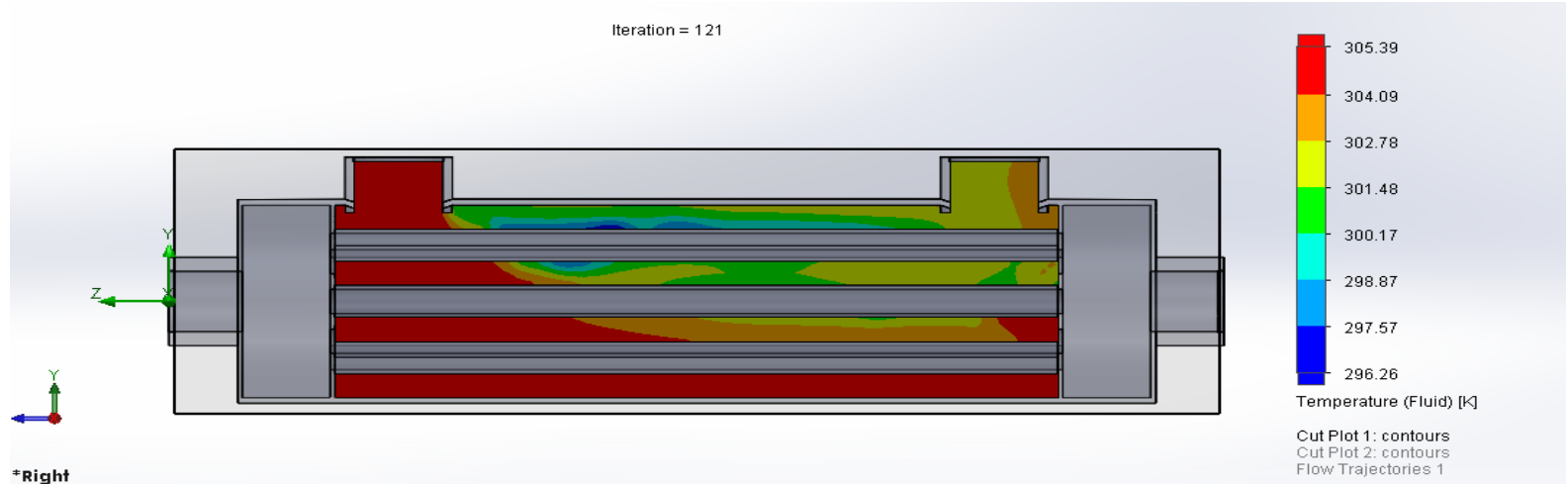

T. max: 32.14°C

T. min.: 23.11°C



PRUEBAS INYECCIÓN CO₂

Tiempo de inyección de anhídrido carbónico en admisión y entrada de combustible

RPM	Temperatura a (°C)	Entrada de la admisión				Entrada de Combustible			
		Tiempos de inyección (seg)				Tiempos de inyección (seg)			
Ralentí	80 °C	5	10	15	20	5	10	15	20
3500-500	80°C	5	10	15	20	5	10	15	20

Tiempo de descanso de anhídrido carbónico en admisión y entrada de combustible

RPM	Temperatura a (°C)	Entrada de la admisión				Entrada de Combustible			
		Tiempos de descanso (min)				Tiempos de descanso (min)			
Ralentí	80 °C	1	2	3	4	1	2	3	4
3500-500	80°C	1	2	3	4	1	2	3	4





PUNTOS DE MEDICIÓN TERMOGRÁFICA

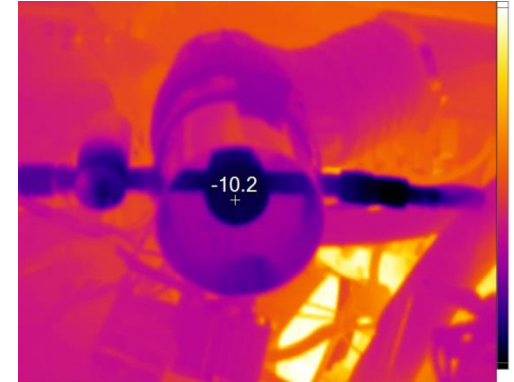



DATOS MEDICIÓN TERMOGRÁFICA

Punto de Medición	Prueba 1		Prueba 2				Prueba 3						Prueba 4							
	TEMP [°C]		TEMP [°C]				TEMP [°C]						TEMP [°C]							
	1	2	1	2	3	4	1	2	3	4	5	6	1	2	3	4	5	6	7	8
Reservorio CO2	18.8	18	18,3	16,3	14,2	13,8	13,5	15,4	16,3	15,3	16,1	15,4	4,8	13,9	15,7	15,2	13,3	14,2	15,3	14,5
Salida de Reservorio CO2	19.5	18.9	24,8	23,3	20,2	18,6	18,2	17,9	17,5	18,1	17,4	16,8	18	12,8	14,1	14,3	14,1	13,9	13,7	14,5
Entrada a Bulbo Metálico	24.3	23	34,5	28,9	27	24,9	26,3	23	24,1	25,6	24,2	23	30	27,6	24,3	20,8	20,4	19,9	19,5	18,4
Solenoide Bulbo Metálico	25.4	24.8	23,5	22,2	20	19,6	18,6	17,9	16,5	18	16,1	19,9	20	16,3	18,1	16,9	20,7	20,2	19,1	18,5
Entrada a Carburador	28.5	24.7	30,7	28,5	25	23,5	27,6	27,9	26,8	26,1	26,7	25,7	24,8	24,2	25	25,4	23,9	24,4	23,8	24,2
Salida de Bulbo Metálico	30.5	30	40,2	38,7	36	34,1	39,8	39,7	38,4	38,9	37,9	37,5	37,8	36,8	40,1	39,4	36,6	37,8	37	39,6
Entrada a Encamisado	38.6	36.2	35,2	35,7	36,4	34,7	36,9	35,7	36,2	36,1	35,9	36,4	35,7	35,8	36,1	35,8	35,5	35,7	36,8	36
Salida de Encamisado	40.2	39.7	38,9	37,1	37,6	38	42,9	44,2	44,6	46,3	41,9	41,1	40,3	41,9	42,1	42,6	41,4	41,7	41,1	43,1

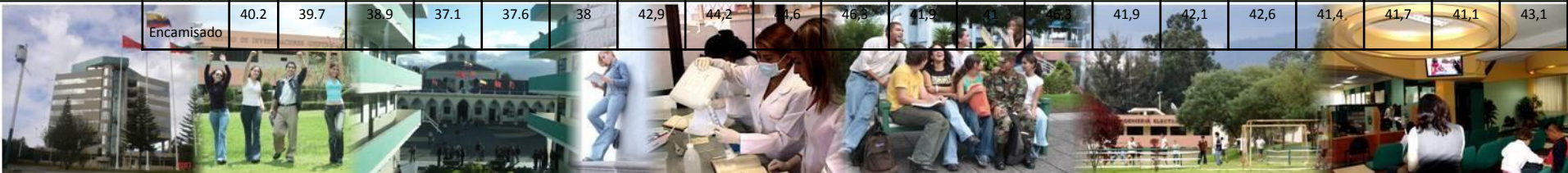



EMISIONES DE GASES

(Test Oficial)

Prueba Continua



TEST OFICIAL - DATOS DE VEHICULO

PLACA : GKP-0607

MARCA : SUZUKI

MODELO : SAMURAI

No. CHASIS : SJ80-122433

ODÓMETRO : 97300

PRIMER COMBUSTIBLE : GASOLINA

SEGUNDO COMBUSTIBLE : NO PRESENTE

No. TUBOS DE ESCAPE : 1

No. TIEMPOS : 4

No. CILINDROS : 4

AÑO DE CONSTRUCCIÓN : 1998

TEST OFICIAL - LÍMITES DE PRUEBA

TEMPERATURA MOTOR: 80

RÉGIMEN RALENTI

CO_{max} 4.5 [%Vol]

HC_{max} 750 [ppmVol]

O₂ _{med} 5.0 [%Vol]

RPM 500 min 1200 max

RÉGIMEN RALENTI ACCELERADO

CO_{max} 4.5 [%Vol]

HC_{max} 750 [ppmVol]

O₂ _{max} 5.0 [%Vol]

RPM 2400 min 2600 max

TEST OFICIAL - TEST HC RESIDUAL

TEST HC RESIDUAL TERMINADO

HC 451 [ppmVol]

TEST OFICIAL - ESPERA DE TEMPERATURA

LLEVAR EL MOTOR A UNA TEMPERATURA SUPERIOR A 80 °C

TEMP 65 [°C]

TEMPERATURA MOTOR BAJA

PRUEBA CONTINUA

RPM 1892 [1/min]

CO₂ 12.4 [%Vol]

HC 425 [ppmVol]

O₂ 0.75 [%Vol]

NO 0 [ppmVol]

λ 0.997 [-]

CO 0.68 [%Vol]

TEMPERATURA 65 [°C]

PLACA: GKP-0607

MARCA: SUZUKI

MODELO: samurai

No. CHASIS: SJ80-122433

Km: 97300

COMBUSTIBLE: GASOLINA

No. Cil. 4 No. Tiempos 4





EMISIONES DE GASES

Prueba de emisiones de gases en Condiciones Estándar

Prueba: 4

Tiempo de Inyección: 0 segundos

Tiempo de Descanso: 4 minutos

Intervalo de tiempos en la toma de datos: 10 Segundos

NOMBRE	1	2	3	4	5	6	7	8	9	10	11	12	13	14	15	16	17	18	19	20	21	22	23	24
RPM [1/min]	4350	4360	4370	4370	4380	4400	4410	4410	4420	4430	4430	4420	4420	4440	4430	4440	4450	4440	4450	4460	4450	4460	4460	4460
LAMBDA [-]	1,367	0,979	0,919	0,906	0,9	0,898	0,895	0,892	0,893	0,891	0,89	0,89	0,889	0,888	0,887	0,887	0,887	0,885	0,885	0,883	0,883	0,882	0,882	0,881
CO [%Vol]	3,38	4,13	4,32	4,37	4,38	4,34	4,34	4,39	4,27	4,31	4,32	4,28	4,27	4,31	4,33	4,31	4,31	4,35	4,37	4,41	4,39	4,46	4,47	4,46
TEMP [°C]	85	86	87	88	89	90	90	91	91	92	92	93	93	94	94	94	95	95	95	96	96	96	97	97
CO2 [%Vol]	11,7	11,7	11,7	11,7	11,7	11,8	11,8	11,8	11,9	11,9	11,9	11,9	11,9	12	12	12	12	12	12	12	12	12	12	11,9
O2 [%Vol]	10,3	2,62	1,12	0,85	0,72	0,64	0,57	0,52	0,48	0,44	0,42	0,4	0,38	0,36	0,35	0,33	0,33	0,31	0,31	0,3	0,29	0,29	0,29	0,29
HC [ppm/Vol]	211	200	198	196	195	194	194	194	193	193	193	193	192	192	192	192	192	192	191	193	192	193	194	194
NO [ppm/Vol]	187	221	225	226	231	230	240	243	243	245	247	248	252	252	250	253	254	251	251	251	251	249	246	247





PRUEBA BANCO DINAMOMÉTRICO

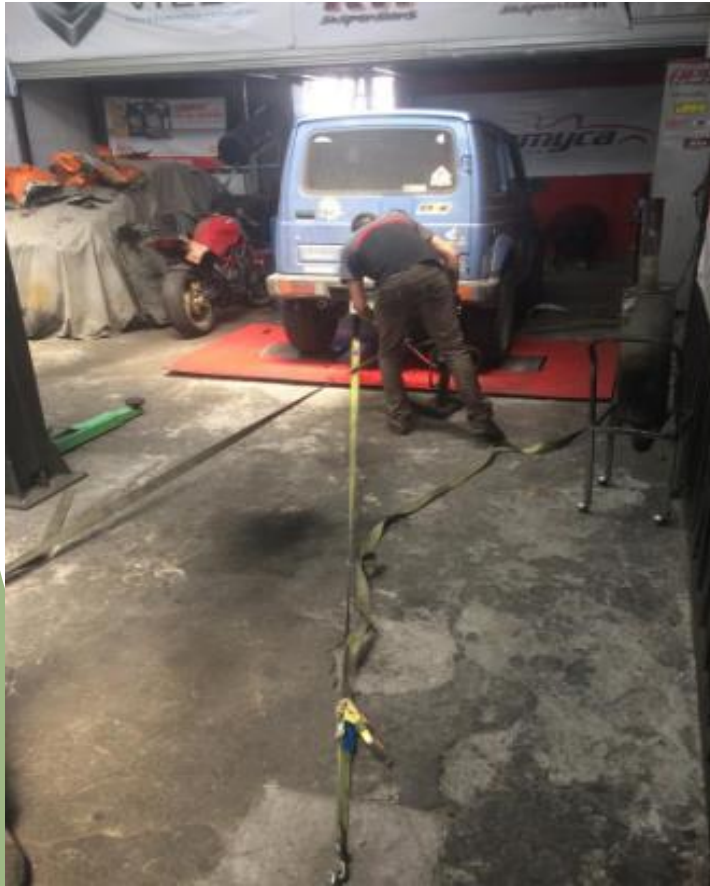

Adrian Chacon #3957 on 2019-07-10 @ 13-57-04

Nombre de archivo: C:\Program Files (x86)\DYNO-MAX\Runs\Dinamica Competicion\Adrian Chacon #3957 on 2019-07-10 @ 13-57-04

Ejecución de prueba: Adrian Chacon #3957 on 2019-07-10 @ 13-57-04 N° 3957 Fecha: 7/10/2019

Por: Alvaro Espinosa Hora: 1:57 PM

Nombre: Adrian Chacon Importar (ejecutar modelo) Engine's Test Hours: 19658.4

Vehículo: suzuki Samurai Exportar configuración de ejecución como: #1 - Four Stroke Otto

Motor	Tiempo	Inercia	Vehículo	Fuel	Ignición	Cabezal	Inducción	Escape	Válvulas	Varios	Dyno
		<input checked="" type="checkbox"/> Mostrar en informe de ejecución		<input type="checkbox"/> Mostrar en informe de impresión rápida							
Marca del motor: si 413		Relación de compresión: 8.9 1									
Modelo del motor: suzuki											
Número de serie de motor: 8v		Cantidad de cilindros:									
Descripción:		Longitud de biela: 144.78 mm									
Potencia anunciada: 60 Hp a 5700 rpm		Calibre: 74 mm									
Par de torsión anunciado: N-m a 3550 rpm		Recorrido: 77 mm									
Descripción de pistón:		Desplazamiento: 1324.7 cc									
Nota: con co2											





ESPE

UNIVERSIDAD DE LAS FUERZAS ARMADAS
INNOVACIÓN PARA LA EXCELENCIA

RESULTADOS BANCO DINAMOMÉTRICO

DYNomite test "Adrian Chacon #3954 and #3956 (Comparison) by Dinamyca Competition

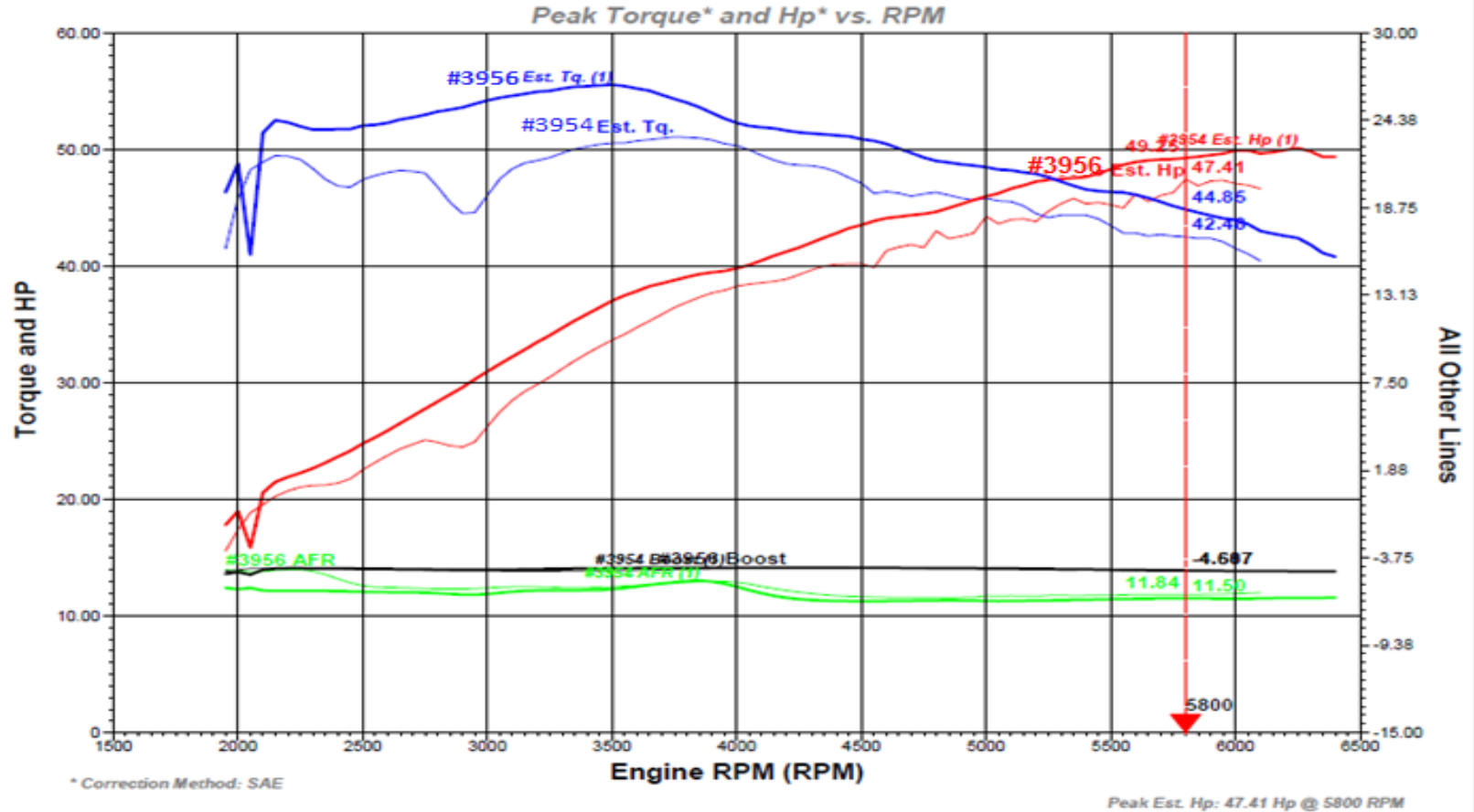

ANÁLISIS DE RESULTADOS





ESPE

UNIVERSIDAD DE LAS FUERZAS ARMADAS
INNOVACIÓN PARA LA EXCELENCIA

DATOS TERMOGRÁFICOS

Punto de Medición	Prueba 1								Prueba 2								Prueba 3							
	1	2	3	4	5	6	7	8	1	2	3	4	5	6	7	8	1	2	3	4	5	6	7	8
Reservorio CO2	1.2	0.7	-0.6	-1.8	-2.2	-3.7	-4	-4.7	-5.2	-6.4	-8.2	-8.3	-9	-9.2	-9.5	-10.7	-11.4	-13.5	-15.4	-17.5	-19.9	-20.1	-22.7	-24.8
Salida de Reservorio CO2	10.6	9.5	9.9	8.5	7.7	7.1	7.2	6.5	11.5	10.8	9.4	5.2	4.5	3.9	3.4	2.5	1.4	0.9	-1.8	-2	-3.9	-4.2	-4.7	-4.9
Entrada a Bulbo Metálico	23.9	23.6	23.5	24	23.2	21.8	22.2	22.4	26.3	23	20.9	21.2	19.7	19.2	18.8	18	27.4	27.2	26.4	22.7	20.4	19.6	19.1	18.9
Solenoide	16.7	16.5	16	15.8	14.6	14	15.7	16.2	14.5	13.4	13.1	13	12.9	14.2	12.9	13.4	12.7	16.2	13.7	14.5	12.2	11.7	10.8	12.4
Bulbo Metálico	-6.1	-7.2	-7.4	-8	-8.6	-8.7	-9.5	-9.8	-6	-6.6	-6.9	-7.5	-8.2	-8.9	-9.8	-10	-5.1	-5.5	-5.6	-6.5	-7.2	-9.5	-10.2	-11.3
Entrada a Carburador	24.1	23.9	23.9	24.7	24	23.4	23,8	24	22.9	22.3	23.4	23.5	23	23.6	22.8	23.1	24.5	23.6	23.1	23	22.7	24.1	22.6	21.9
Salida de Bulbo Metálico	33.1	33.4	37.3	34.2	32.2	30.5	30.4	33	36.5	35.9	35.8	35	36.4	37.6	34.5	33.2	35.7	35.2	34.9	34.7	34	34.2	33.5	32.9
Entrada a Encamisado	35.6	35,8	35.7	34.3	34	33.8	34.2	33.1	34.7	34.1	33.2	33	32.9	32.7	33.1	33	36.6	36.7	36.4	33.2	31.4	30.2	29.7	24.6
Salida de Encamisado	37.8	38.5	38.7	40.1	38.5	37.3	38.4	37.9	39.1	39.2	39	38.5	37.9	37.2	35.6	36	38	37.9	37.6	37.1	36.2	35	34.8	34.2





DATOS TERMOGRÁFICOS

Comportamiento termográfico en los puntos de medición el kit de inyección de anhídrido carbónico

Puntos de medición	Promedio Condiciones Estándar	Menor Incidencia al inyectar	Mayor Incidencia al inyectar
Reservorio CO2	16	INY 2 (10s-2m) P2	INY 3 (20s-4m) P3
		12.9	-18.16
Salida de Reservorio CO2	18.44	INY 1 (5s-1m) P1	INY 3 (20s-4m) P3
		17.65	-2.40
Entrada a Bulbo Metálico	24.94	INY 2 (10s-2m) P1	INY 3 (20s-4m) P2
		24.4	20.88
Solenoides	20.64	INY 2 (10s-2m) P2	INY 3 (20s-4m) P3
		19.425	13.03
Bulbo Metálico	18.59	INY 1 (5s-1m) P1	INY 3 (20s-4m) P1
		7.5	-10.2
Entrada a Carburador	26.25	INY 3 (15s-3m) P2	INY 1 (5s-1m) P3
		23.65	18.60
Salida de Bulbo Metálico	36.27	INY 2 (10s-2m) P2	INY 1 (5s-1m) P3
		36.25	23.40
Entrada a Encamisado	36.25	INY 3 (15s-3m) P1	INY 1 (5s-1m) P3
		35.65	31.25
Salida de Encamisado	410.9	INY 3 (15s-3m) P2	INY 2 (10 s-2m) P1
		39.55	30,68



DATOS TERMOGRÁFICOS

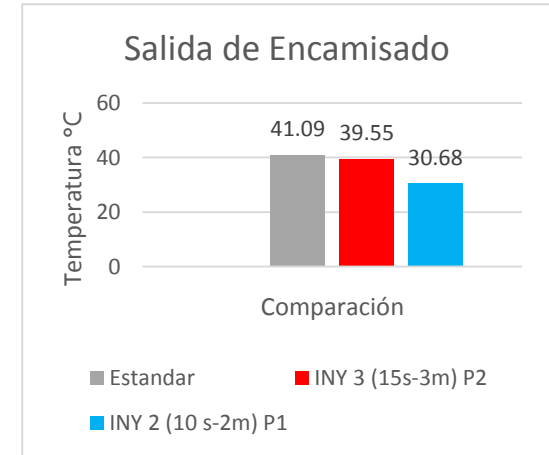
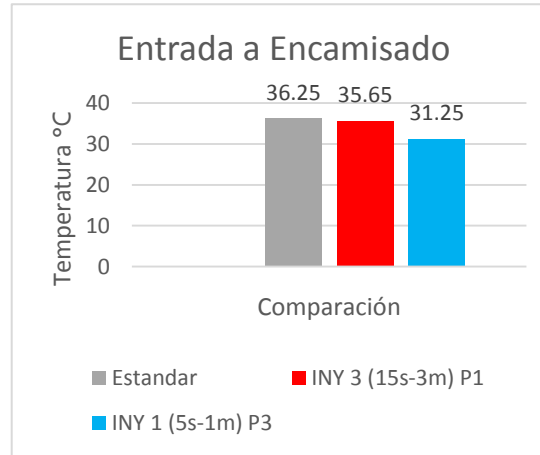
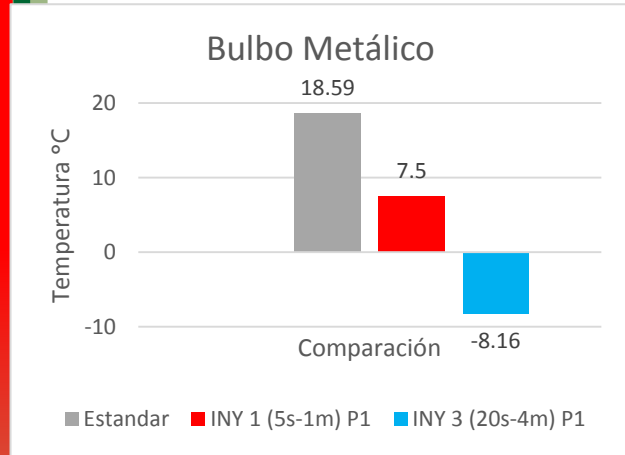



DATOS TERMOGRÁFICOS

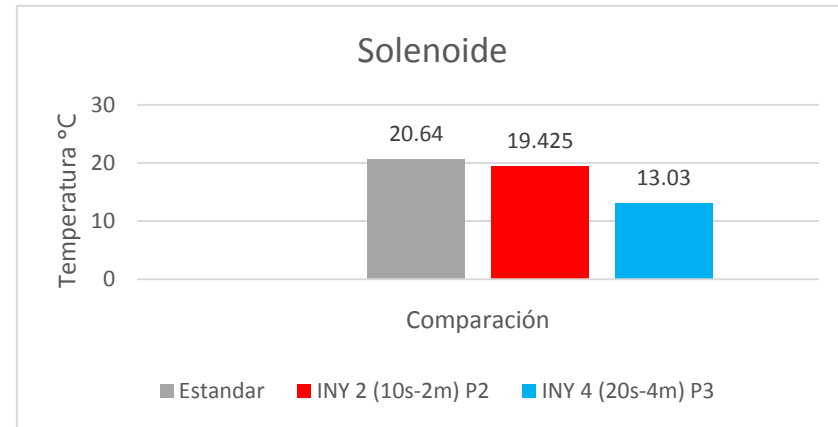
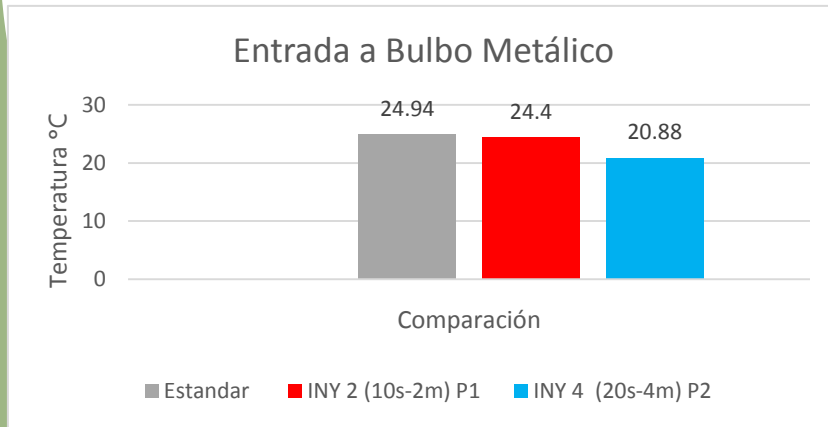
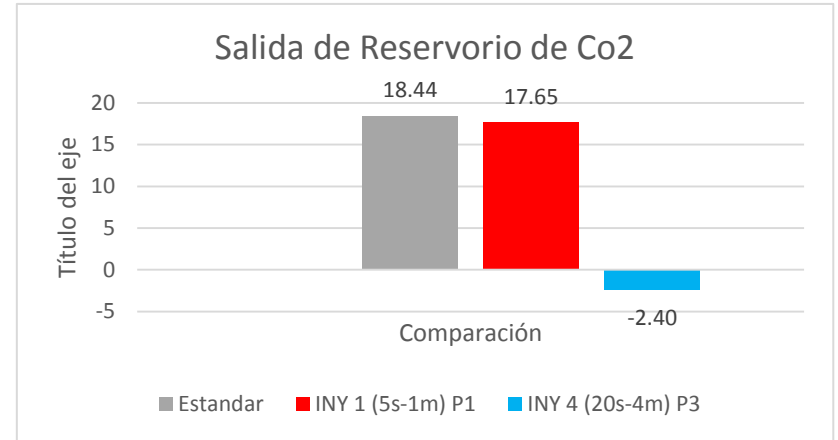
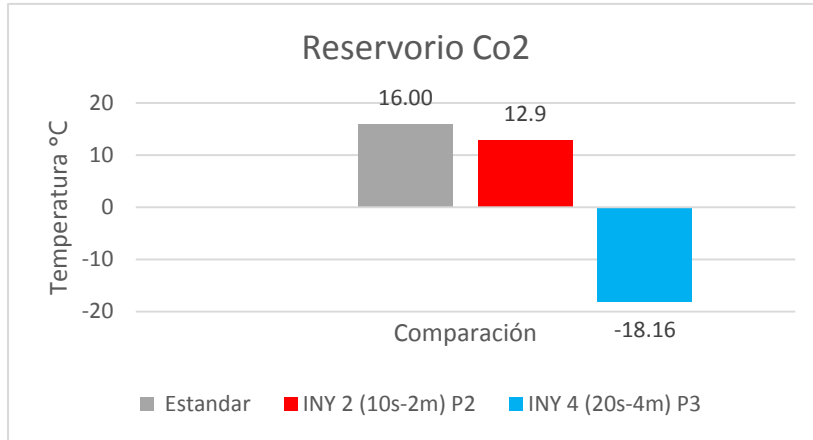

DATOS TERMOGRÁFICOS

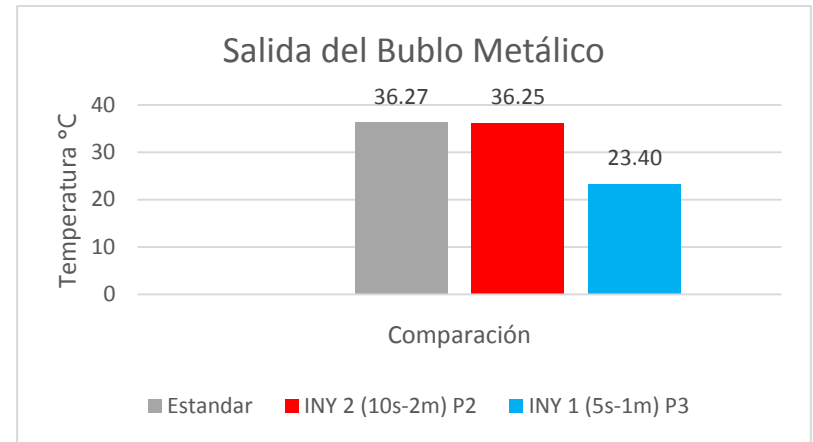
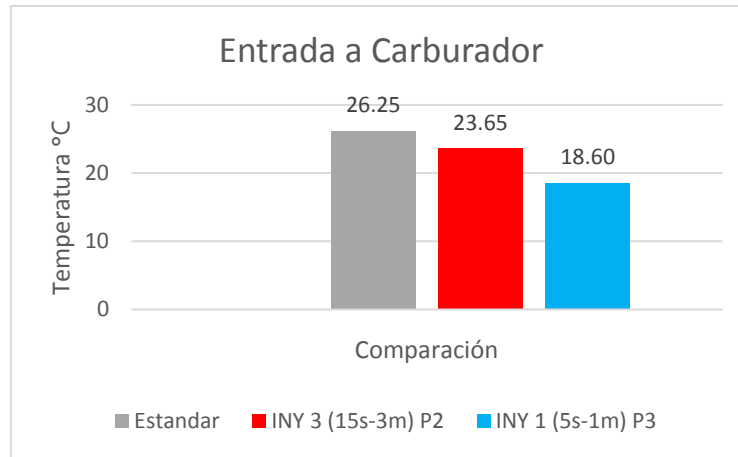



DATOS EMISIONES GASES DE ESCAPE

Toma de Temperaturas inyectando anhídrido Carbónico

Prueba: 1

Tiempo de Inyección: 5 segundos

Tiempo de Descanso: 1 minuto

Intervalo de tiempos en la toma de datos: 10 Segundos

# Medición	r.p.m	LAMBDA [-]	CO [%Vol]	TEMP [°C]	CO2 [%Vol]	O2 [%Vol]	HC [ppm/Vol]	NO [ppm/Vol]
1	4210	0.92	3.78	86	12.3	0.8	261	218
2	4220	0.903	4.13	87	12.1	0.64	246	211
3	4230	0.897	4.26	88	12	0.57	240	211
4	4240	0.894	4.29	89	12	0.51	234	211
5	4290	0.891	4.32	90	12	0.47	229	212
6	4310	0.888	4.37	91	12	0.42	223	218

Toma de Temperaturas inyectando anhídrido Carbónico

Prueba: 2

Tiempo de Inyección: 5 segundos

Tiempo de Descanso: 1 minuto

Intervalo de tiempos en la toma de datos: 10 Segundos

# Medición	r.p.m	LAMBDA [-]	CO [%Vol]	TEMP [°C]	CO2 [%Vol]	O2 [%Vol]	HC [ppm/Vol]	NO [ppm/Vol]
1	4300	0.892	4.11	89	12.3	0.39	308	207
2	4310	0.887	4.24	90	12.2	0.34	298	213
3	4350	0.886	4.28	91	12.2	0.32	284	215
4	4350	0.883	4.36	92	12.1	0.3	276	221
5	4340	0.881	4.43	92	12.1	0.29	270	222
6	4360	0.88	4.47	93	12.1	0.28	264	221

Toma de Temperaturas inyectando anhídrido Carbónico

Prueba: 3

Tiempo de Inyección: 5 segundos

Tiempo de Descanso: 1 minuto

Intervalo de tiempos en la toma de datos: 10 Segundos

# Medición	r.p.m	LAMBDA [-]	CO [%Vol]	TEMP [°C]	CO2 [%Vol]	O2 [%Vol]	HC [ppm/Vol]	NO [ppm/Vol]
1	4110	0.892	4.26	92	12.1	0.6	451	178
2	4120	0.895	4.02	93	12.4	0.42	336	200
3	4120	0.888	4.17	93	12.3	0.32	312	204
4	4130	0.885	4.23	94	12.2	0.3	295	204
5	4140	0.883	4.32	95	12.2	0.29	285	203
6	4140	0.882	4.33	96	12.2	0.28	284	202





DATOS EMISIONES GASES DE ESCAPE

Comparación de Emisiones de gases de Escape			
Emisión	Promedio Condiciones Estándar	Menor Incidencia al inyectar	Mayor Incidencia al inyectar
Monóxido de Carbono	4.30	INY 1 (5s-1m) P2	INY 4 (20 s-4m) P3
		4.32	3.62
Dióxido de Carbono	11.77	INY 4 (20s-4m) P3	INY 1 (5 s-1m) P1
		12.57	12.07
Oxígeno	0.79	INY 1 (1s-1m) P1	INY 3 (15 s-3m) P3
		0.568	0.26
Hidrocarburos	215.38	INY 1 (5s-1m) P3	INY 4 (20 s-4m) P3
		327.167	199.83
Óxido de Nitrógeno	249.94	INY 2 (10s-2m) P3	INY 1 (5 s-1m) P3
		267.25	198.50
LAMBDA	0.91	INY 4 (20s-4m) P3	INY 1 (5 s-1m) P2
		0.911	0.88





ESPE

UNIVERSIDAD DE LAS FUERZAS ARMADAS
INNOVACIÓN PARA LA EXCELENCIA

PRUEBA OFICIAL

DATOS DEL VEHICULO			
Placa	: GKP-0607	No. Chasis	: SJ80-122433
Marca	: SUZUKI	No. Tubos de Escape	: 1
Modelo	: SAMURAI	2 Tiempos / 4 Tiempos	: 4
Año de Construcción	: 1998	Odómetro	: 97249
Combustible	: GASOLINA		
LIMITES PRESCRITOS			
Temperatura Motor	: 80 [°C]		
Régimen Motor al Mínimo	: 500 - 1200 [1/min]	Régimen Motor en Aceleración:	2400 - 2600 [1/min]
O2	: 5.0 [%Vol]	CO	: 4.5 [%Vol]
		HC	: 750 [ppmVol]
VALORES MEDIDOS			
PRUEBA AL MINIMO		PRUEBA EN ACELERACIONE	
Temp. Motor	: 80 [°C]	Temp. Motor	: 80 [°C]
RPM	: 1030 [1/min]	RPM	: 2490 [1/min]
CO	: 2.57 [%Vol]	CO	: 4.37 [%Vol]
CO2	: 12.5 [%Vol]	CO2	: 11.9 [%Vol]
O2	: 1.77 [%Vol]	O2	: 0.55 [%Vol]
HC	: 367 [ppmVol]	HC	: 232 [ppmVol]
Lambda	: 0.991 [-]	Lambda	: 0.893 [-]
RESULTADO DEL TEST		: APROBADO CON FALTA TIPO 2	
Fecha y hora de inicio prueba	: 07/05/2019 09:19:43		
Fecha y hora de termine prueba	: 07/05/2019 09:24:01		
Examinador	: Edwin Ramos		
Firma			





PRUEBA CONTINUÍA

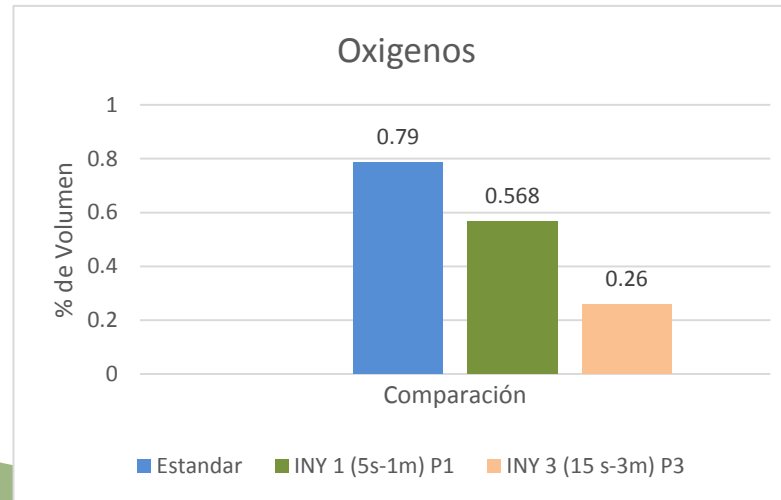
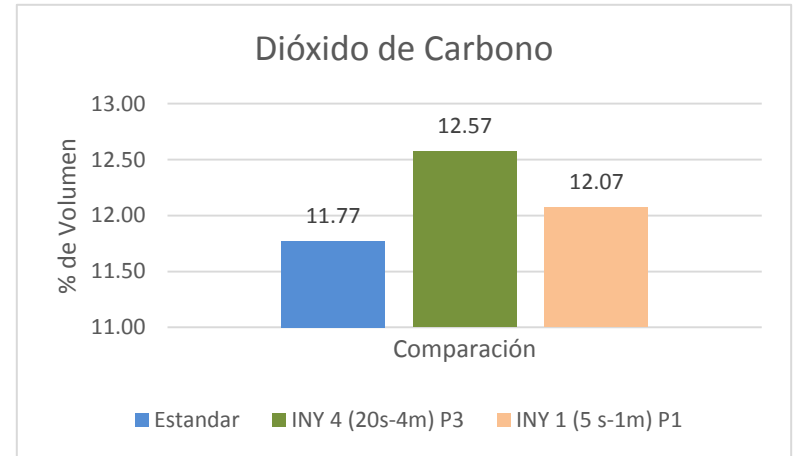
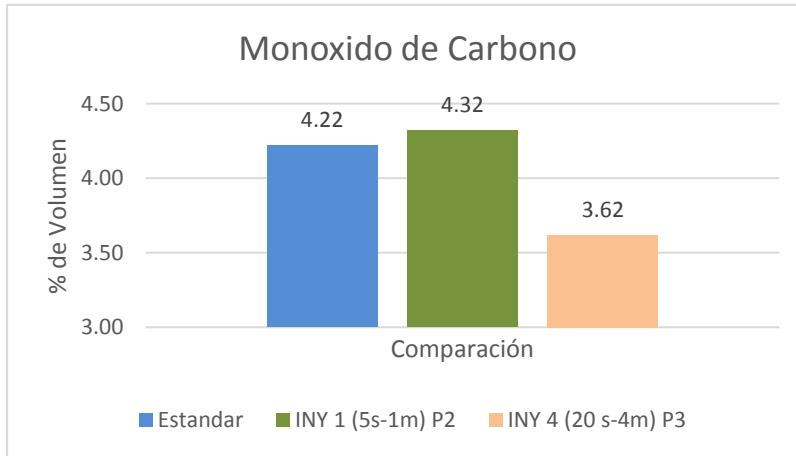

PRUEBA CONTINUÍA

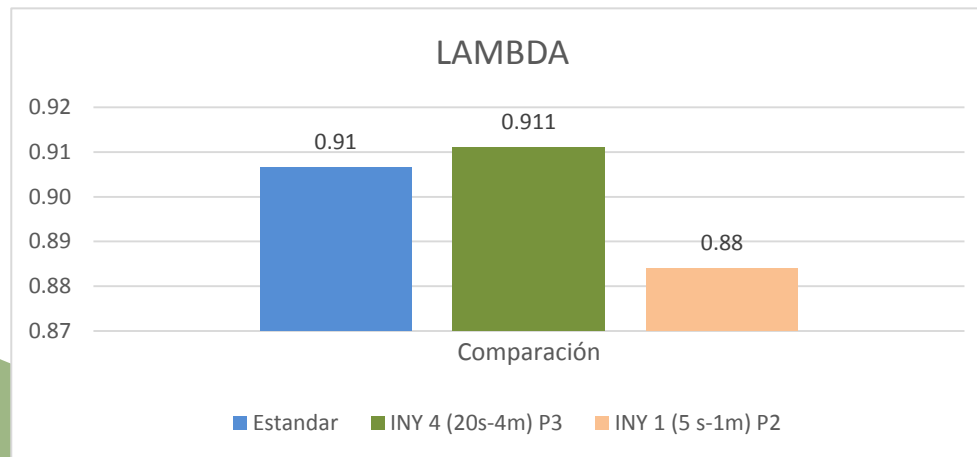
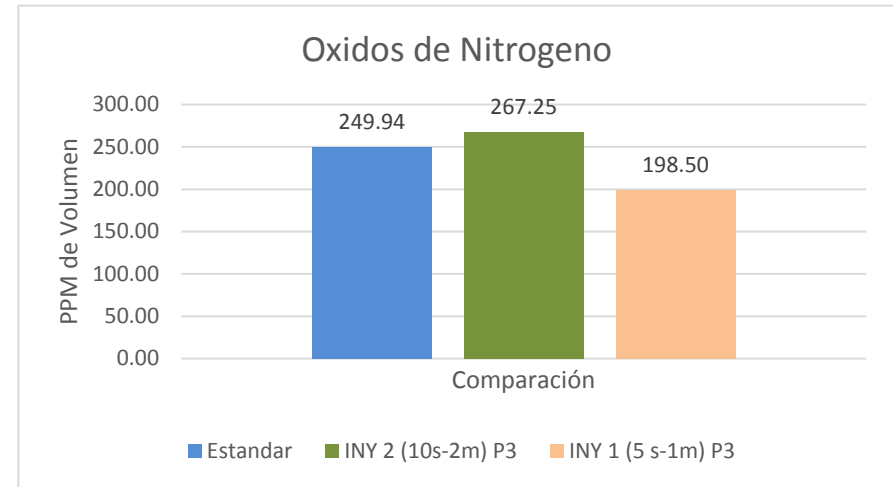
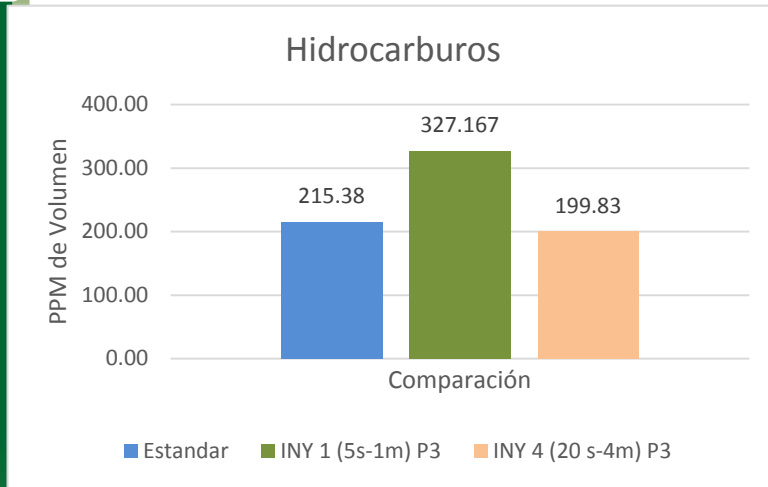

MODELO MATEMÁTICO POTENCIA

$$P = 875.832 - 2.648 * O_2 - 0.045 * HC - 69.691 * CO_2 + 0.264 * NO$$

Model Summary									
Model	R	R Square	Adjusted R Square	Std. Error of the Estimate	R Square Change	F Change	df1	df2	Sig. F Change
1	.997	.995	.995	.6902518	.995	4191.065	4	86	.000
a. Predictors: (Constant), NO, O ₂ , HC, CO ₂									





MODELO MATEMÁTICO POTENCIA

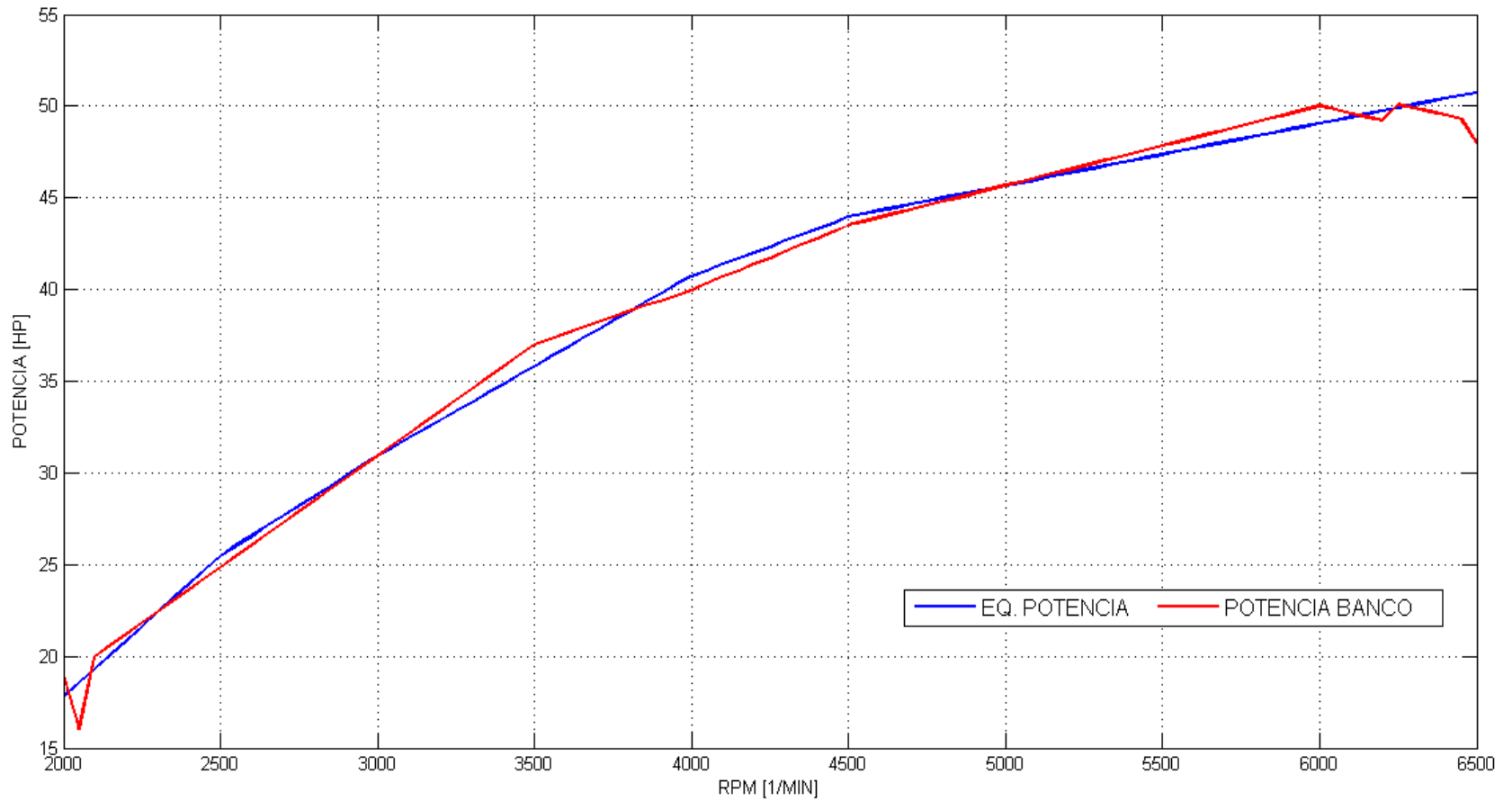

MODELO MATEMÁTICO TORQUE

$$T = -1130.972 + 2.512 * O_2 - 0.136 * HC + 98.533 * CO_2 - 0.151 * NO$$

Model Summary									
Model	R	R Square	Adjusted R Square	Std. Error of the Estimate	R Square Change	F Change	df1	df2	Sig. F Change
1	.967	.935	.932	1.1696702	.935	37.188	4	86	.000
a. Predictors: (Constant), NO, O ₂ , HC, CO ₂									





MODELO MATEMÁTICO TORQUE

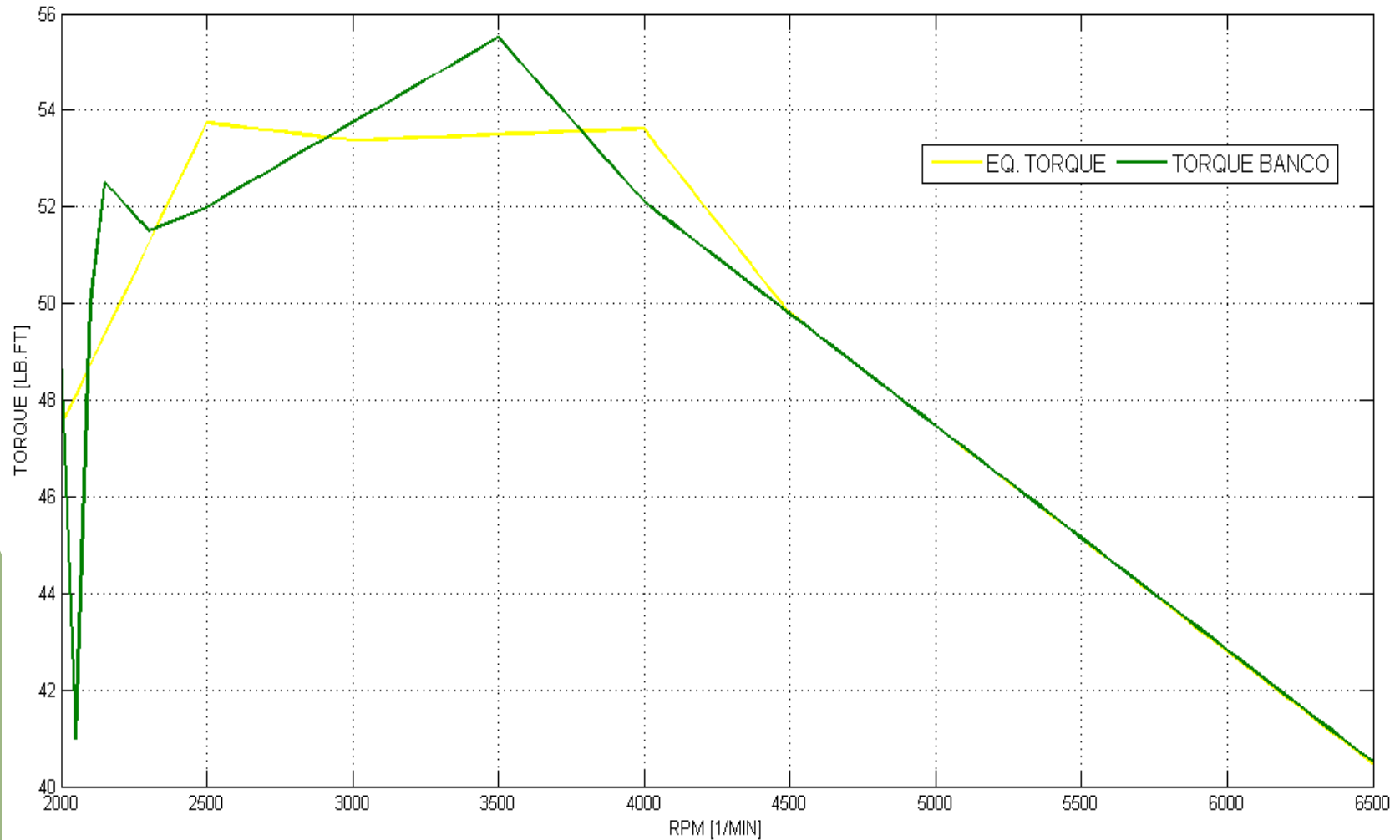



CONCLUSIONES

El bulbo metálico alcanzó una temperatura de $-8.16\text{ }^{\circ}\text{C}$ en la inyección 3 (20 segundos de duración, 4 minutos de descanso) siendo la más eficiente en este punto en relación al promedio de temperaturas en condiciones estándar que registró una medida de $18.59\text{ }^{\circ}\text{C}$, decreciendo porcentualmente en 143%.

Las inyecciones 1 (prueba 3) y 2 (prueba 1) generaron mayor incidencia en la reducción de temperatura a la entrada y salida del encamisado integrado a la cañería de combustible al variar de 36.25 a $31.25\text{ }^{\circ}\text{C}$ y de 41.09 a $30.68\text{ }^{\circ}\text{C}$ en cada uno de los casos, logrando un decremento porcentual de 16.16 % y 33.93% respectivamente.

Al inyectar 20 segundos de anhídrido carbónico el monóxido de carbono disminuye en 0.61 % de volumen, los hidrocarburos se reducen en 15.55 ppm, lambda mantiene su valor en 0.91 con respecto a los valores que se obtuvieron en condiciones estándar de funcionamiento del vehículo de prueba.

Todas las inyecciones de dióxido de carbono mejoraron la combustión, la más notoria fue la inyección de 20 segundos incremento en 0.8 % de volumen (de 11.77 a 12.57% de volumen), la de menor incidencia únicamente 0.3% (de 11.77 a 12.57% de volumen).





RECOMENDACIONES

Desarrollar un sistema de recirculación del anhídrido carbónico que permita la optimización del gas refrigerante y mejore la autonomía del depósito.

Investigar la incidencia térmica, mecánica y de emisiones en un motor de encendido por compresión donde además de estos parámetros se podría analizar que ocurre con el nivel de opacidad del motor tras implementar este tratamiento térmico.

Analizar la posibilidad de utilizar un gas refrigerante distinto al anhídrido carbónico a fin de observar si genera mejores resultados que los presentados en esta investigación.

Mantener el depósito de anhídrido carbónico a temperatura ambiente y sin exposiciones directas al sol por espacios prolongados de tiempo.

Verificar en el mercado la existencia de un solenoide o válvula de paso de mejores prestaciones que pueda permanecer abierta más de 20 segundos sin sufrir ningún desperfecto.

Variar la geometría del bulbo metálico y la distancia entre los puntos de entrada y salida del encamisado en un software de simulación para observar si existe un cambio en los resultados obtenidos.





ESPE
UNIVERSIDAD DE LAS FUERZAS ARMADAS
INNOVACIÓN PARA LA EXCELENCIA

“LA GLORIA DEL HOMBRE ESTA EN SER GRANDE Y SER ÚTIL”
S. Bolívar

