

**TRABAJO DE UNIDAD DE INTEGRACIÓN CURRICULAR, PREVIO A LA
OBTENCIÓN DEL TÍTULO
DE INGENIERO AUTOMOTRIZ**

**TEMA: “VIDA ÚTIL A TRAVÉS DE LOS ELEMENTOS CRÍTICOS DEL
DINAMOMETRO DE RODILLOS”**

**AUTOR: VILLACÍS SERRANO, JOEL ALEXANDER
TUTOR: ING. BELTRÁN REYNA, ROBERTO FÉLIX**

LATACUNGA, MARZO 2022





CONTENIDO

- 1 Introducción
- 2 Justificación
- 3 Objetivos
- 4 Metodología
- 5 Resultados
- 6 Conclusiones
- 7 Recomendaciones



CONTENIDO

- 1 Introducción
- 2 Justificación
- 3 Objetivos
- 4 Metodología
- 5 Resultados
- 6 Conclusiones
- 7 Recomendaciones

INTRODUCCIÓN

Diagnóstico ————— Mantenimiento ————— Servicio



Conocimiento ————— Adquisición ————— Mejora

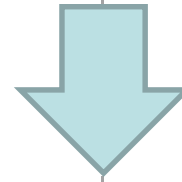

Escáner ————— Osciloscopio ————— Elevadores

Entre otros

INTRODUCCIÓN

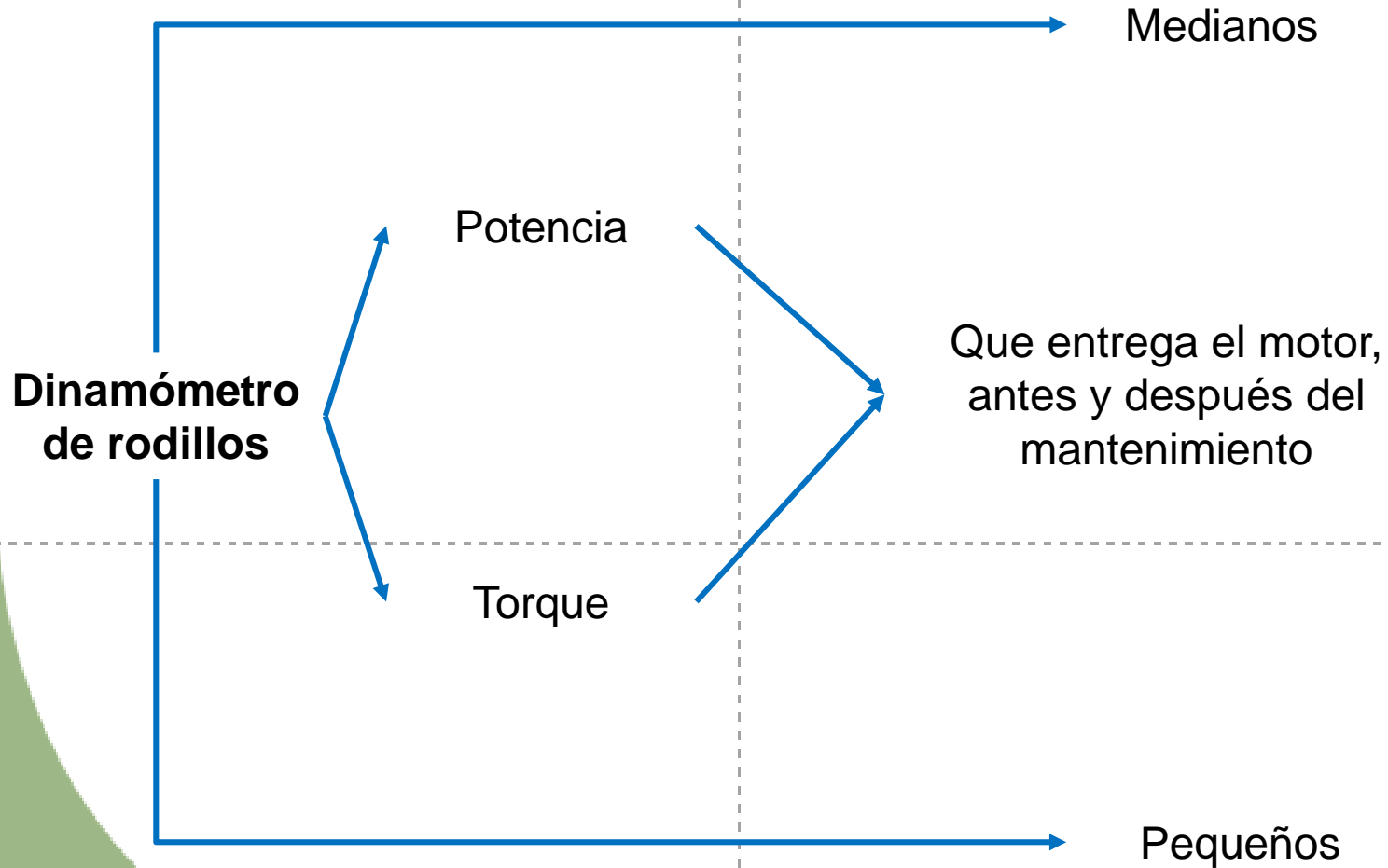

INTRODUCCIÓN

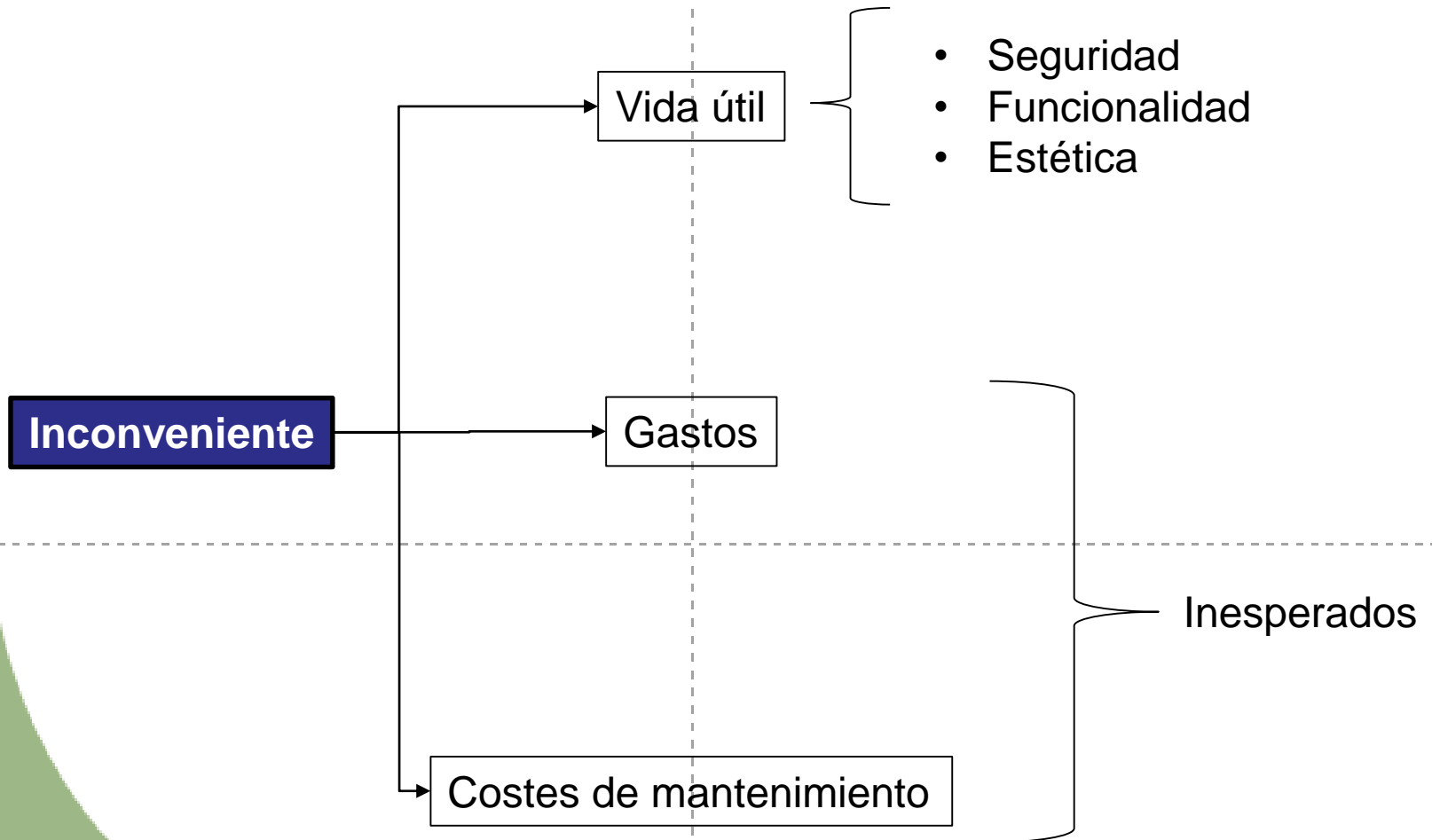



- 1 Introducción
- 2 Justificación
- 3 Objetivos
- 4 Metodología
- 5 Resultados
- 6 Conclusiones
- 7 Recomendaciones

Elementos del dinamómetro de rodillos que tengan tendencia a cumplir con las propiedades físicas y químicas requeridas para su correcto funcionamiento

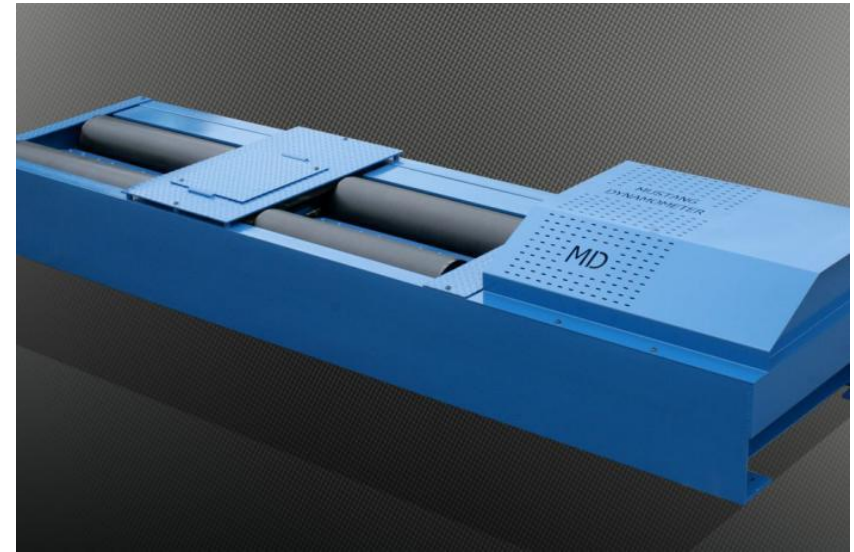

Impulsar la adquisición de dinamómetros de rodillo en talleres automotrices medianos y pequeños que brinden servicios acordes a la reparación del motor



CONTENIDO

- 1 Introducción
- 2 Justificación
- 3 **Objetivos**
- 4 Metodología
- 5 Resultados
- 6 Conclusiones
- 7 Recomendaciones



OBJETIVOS

Objetivo General

- Determinar la vida útil a través de los elementos críticos del dinamómetro

Objetivos Específicos

- Identificar los elementos críticos que componen el dinamómetro de rodillos a través de la relevancia que estos tienen sobre el funcionamiento del mismo
- Estudiar los materiales y construcción de cada elemento crítico para asegurar su correcto funcionamiento.
- Calcular la vida útil de cada elemento finito para definir la vida útil del dinamómetro de rodillos como un conjunto unitario.



CONTENIDO

- 1 Introducción
- 2 Justificación
- 3 Objetivos
- 4 Metodología
- 5 Resultados
- 6 Conclusiones
- 7 Recomendaciones

Vida útil de los rodillos

ACERO SAE 1010

Composición Química	
Carbono (C)	0.08/0.13%
Manganeso (Mn)	0.3/0.6%
Fosforo (P)	0.04% máx.
Azufre (S)	0.05% máx.
Silicio (Si)	0.1% máx.
Propiedades Mecánicas	
Límite elástico kg/mm^2	45/60
Resistencia a la tracción kg/mm^2	40
% de alargamiento	20
% de reducción de área	40
Dureza <u>Brinell</u>	58-60 HRC

Los rodillos no se deben maquinar en su totalidad por lo que se debe soldar las puntas del eje con el cilindro de la sección hueca

METODOLOGÍA

Cálculo de la soldadura del rodillo

Determinación del área de soldadura

$$A = 1.414\pi hr$$

$$A = 1.414 * \pi * 0.008(m) * 0.16195(m)$$

$$A = 5.75 E^{-3} (m)$$

Esfuerzo primario de la soldadura para flexión

$$\sigma_{\text{primario}} = \frac{f_r}{A}$$

$$\sigma_{\text{primario}} = \frac{15794.1 (N)}{5.75 E^{-3} (m^2)}$$

$$\sigma_{\text{primario}} = 2.75 (MPa)$$

METODOLOGÍA

Esfuerzo secundario de la soldadura para torsión

$$\sigma_{\text{secundario}} = \frac{M_r}{J}$$

$$\sigma_{\text{secundario}} = \frac{2766.80 \text{ (N.m)} * 0.16195 \text{ (m)}}{3.44 \text{ E}^{-4} \text{ (m)}^4}$$

$$\sigma_{\text{secundario}} = 1.3 \text{ (MPa)}$$

Esfuerzo máximo de la soldadura

$$\sigma_{\text{max}} = \sqrt{\sigma_{\text{primario}}^2 + \sigma_{\text{secundario}}^2}$$

$$\sigma_{\text{max}} = \sqrt{(2.75 \text{ (MPa)})^2 + (1.3 \text{ (Mpa)})^2}$$

$$\sigma_{\text{max}} = 3.04 \text{ (MPa)}$$

Resistencia del cordón de soldadura

TIPO DE SOLDADURA	K_f
A tope, con refuerzo	1.2
De filete transversal, en la punta	1.5
De filetes longitudinales paralelos, en el extremo	2.7
A tope en T, con esquinas agudas	2.0

$$\sigma_{\text{cordón}} = K_{fs} * \sigma_{\text{max}}$$

$$\sigma_{\text{cordón}} = 1.5 * 3.04 \text{ (MPa)}$$

$$\sigma_{\text{cordón}} = 4.56 \text{ (MPa)}$$

Vida finita del rodillo

$$\frac{0.9 * S_{ut} - S_e}{10^3 - 10^6} = \frac{\sigma_p - S_e}{N - 10^6}$$

$$\frac{0.9 * 320 \text{ MPa} - 84.302 \text{ MPa}}{10^3 - 10^6} = \frac{0.459 \text{ MPa} - 84.302 \text{ MPa}}{N - 10^6}$$

$$\frac{203.698 \text{ MPa}}{-999000} = \frac{-83.843 \text{ MPa}}{N - 10^6}$$

$$N - 10^6 = \frac{-83.843 \text{ MPa} * -999000}{203.698 \text{ MPa}}$$

$$N - 10^6 = \frac{-83.843 \text{ MPa} * -0.99 \times 10^6}{203.698 \text{ MPa}}$$

$$N - 10^6 = 407488.3897$$

$$N = 407488.3897 + 10^6$$

$$N = 1407488.39 \text{ ciclos}$$

Vida útil del eje

ACERO SAE 1018

Composición Química

Carbono (C)	0 - 0.20%
Manganeso (Mn)	0 - 0.7%
Fosforo (P)	0 - 0.4%
Azufre (S)	0 - 0.05%
Silicio (Si)	0 - 0.25%

Propiedades Mecánicas

Resistencia mecánica N/mm^2	410 - 520
Punto de fluencia N/mm^2	235
% de alargamiento	20
Dureza Rockwell B	143

El eje y los rodillos se modelan como elementos paralelos y el equilibrio de los mismos está en serie, razón por la cual la vida útil del eje va a ser igual a la vida útil de los rodillos

METODOLOGÍA

Chavetero y chaveta para el eje de rodillo

Teoría de falla de la chaveta

$$t_{diseño} \leq \frac{0.40 * S_y}{n_s}$$

$$t_{diseño} \leq \frac{0.40 * 310.05 (MPa)}{3}$$

$$29.86 (MPa) \leq 41.34(MPa)$$

$$S_{diseño} \leq \frac{0.90 * S_y}{n_s}$$

$$S_{diseño} \leq \frac{0.90 * 310.05 (MPa)}{3}$$

$$59.74 (MPa) \leq 93.015(MPa)$$

METODOLOGÍA

Vida útil del rodamiento y chumacera

$$\frac{L_2}{L_1} = \frac{P_1^a}{P_2}$$

$$L_2 = L_{diseño} = L_1 * \frac{P_1^a}{P_2}$$

$$L_{diseño} = 10^6 * \frac{173 (KN)^{3.33}}{14.825 (KN)}$$

$$L_{diseño} = 3575042143 \text{ rev}$$

La vida útil del rodamiento expresado en horas es

$$L_{diseño} = 3575042143 \text{ rev} * \frac{1 (\text{minutos})}{980.57 (\text{rev})} * \frac{1 (h)}{60 (\text{minutos})}$$

$$L_{diseño} = 60764.69 (\text{horas})$$



METODOLOGÍA

Vida útil del acople flexible

Acero solido AISI 1018, selección correcta del acople flexible se toman en cuenta el momento torsor del rodillo

$$T = 683.39 \text{ (Nm)}$$

El momento torsor que puede transmitir un acople flexible

$$T = 6046.09 \text{ (Lb. in)}$$

SIZE	Torque Rating (lb-in) †	Max Bore (Flanged Hub)	Min Bore [■]	Pilot Hub Bore	Wt Per Cplg No Bore-lb	Wt Added Per Inch of Length of SD Dia Between Hubs	Lube Wt Per Cplg-lb	DIMENSIONS											
								A	BE Min	C	D	DD	F	J	M	P	SB	SD	Gap
1030T	1,320	1.375	.500	1.06	8.6	0.279	.09	4.56	6.38	1.88	1.94	3.30	3.18	1.98	3.06	1.06	1.06	1.12	.125
1050T	3,850	1.875	.500	1.44	19.5	0.500	.15	6.20	7.66	2.38	2.62	4.14	4.12	2.33	3.70	1.42	1.44	1.50	.125
1070T	8,800	2.500	.750	1.94	34.4	0.889	.25	7.20	8.38	3.00	3.44	4.98	5.08	2.56	4.06	1.96	1.94	2.00	.125
1080T	18,150	3.000	1.062	2.44	58.2	1.390	.38	8.60	10.82	3.50	4.12	6.10	6.15	3.38	5.28	2.05	2.44	2.50	.125



Vida útil del chasis del dinamómetro

Acero seleccionado para la aplicación AISI SAE 1018, conformado para dar forma y resistencia al dinamómetro.

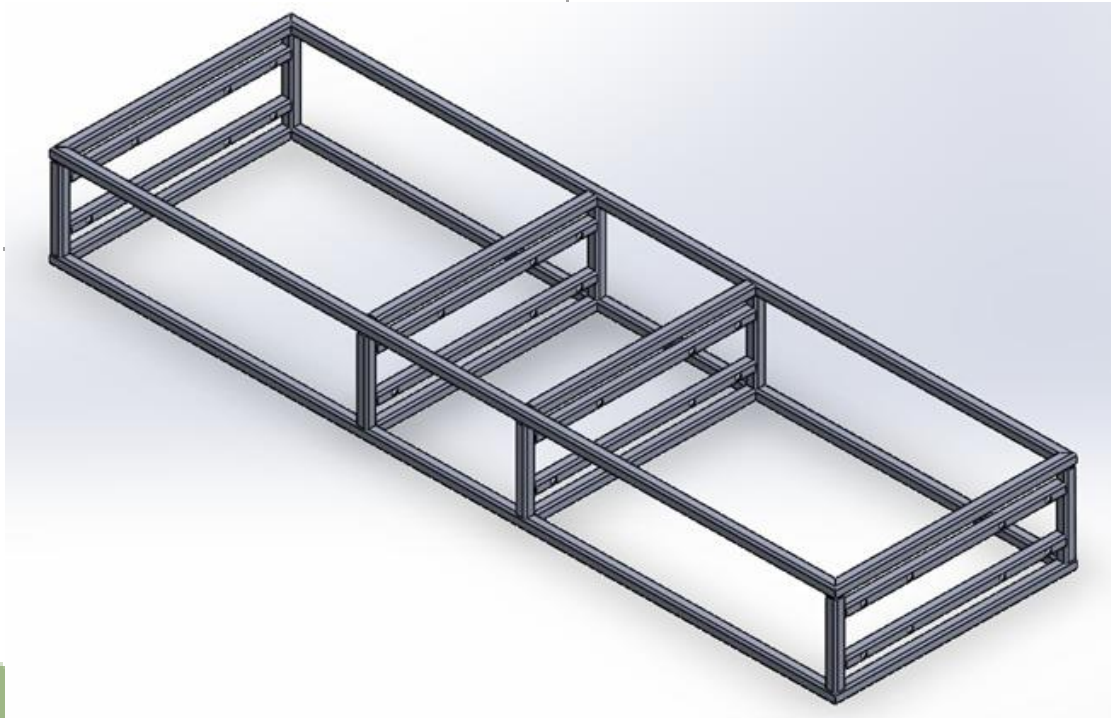



METODOLOGÍA

Vida útil del chasis del dinamómetro

Zona 1: de altos cloruros y sulfatos medios

Zona 2: de altos contenidos de sulfatos

Zona 3: de sulfatos moderados a bajos

Zona 4: de bajo contenido de cloruros

	PM para $t < 10$ años	Tc para $t \geq 10$ años
Z1	$\frac{26.1698}{1 + 12.6337 * e^{-0.804555*(0.9095*P-0.6381)}}$	$8.556 * t^{0.63}$
Z2	$\frac{23.2509}{1 + 3.6444 * e^{-0.185294*(0.903*P+0.3881)}}$	$44.536 * t^{0.4}$
Z3	$0.801176 + 0.433684 * \left(0.9185 * P - 0.6739\frac{1}{2}\right)^2$	$12.956 * t^{0.58}$
Z4	$\frac{3.83184}{1 + 4.98507 * e^{-0.0117863 * \frac{TdH+t}{2}}}$	$13.623 * t^{0.3}$



CONTENIDO

- 1 Introducción
- 2 Justificación
- 3 Objetivos
- 4 Metodología
- 5 Resultados
- 6 Conclusiones
- 7 Recomendaciones

RESULTADOS

Rodillos

Construcción elemento



Esfuerzo máximo de la soldadura

3.04 (MPa)



Resistencia de la soldadura

4.56 (MPa)



Electrodo E6010

430 (MPa)

Vida útil



1407488.39 ciclos



7.82 horas



8 horas diarias

RESULTADOS

Eje

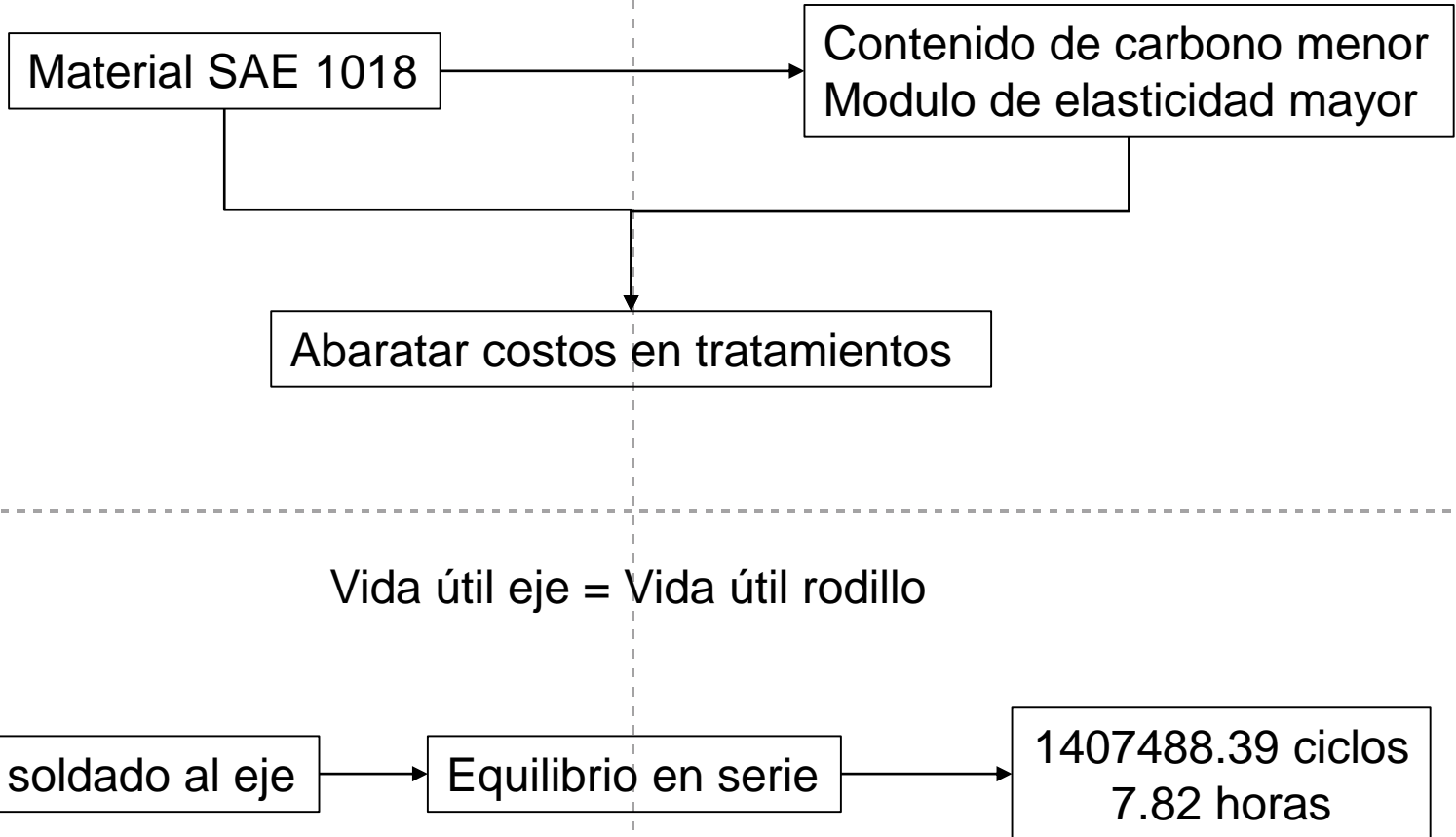

RESULTADOS

Chavetero Chaveta

Alto 0,02m
Ancho 0,02m

1/4

Diámetro del eje 0,08m

Esfuerzo Cortante



41,34 (MPa) > 29,86 (MPa)

Esfuerzo de Aplastamiento



93,015 (MPa) > 59,74 (MPa)

RESULTADOS

Rodamiento chumacera

Diámetro interior 0,08m



Dimensiones y características
propias del fabricante

Ciclos 3575042143

60764.69 horas

Vida útil

21.28 años

7.82 horas

365 días

RESULTADOS

Acople flexible

1070 T



Torque máximo 8800 lb.in



Momento torsor del rodillo 6046.09 lb.in

Vida útil ==> Lubricación adecuada

RESULTADOS

Chasis

35 años

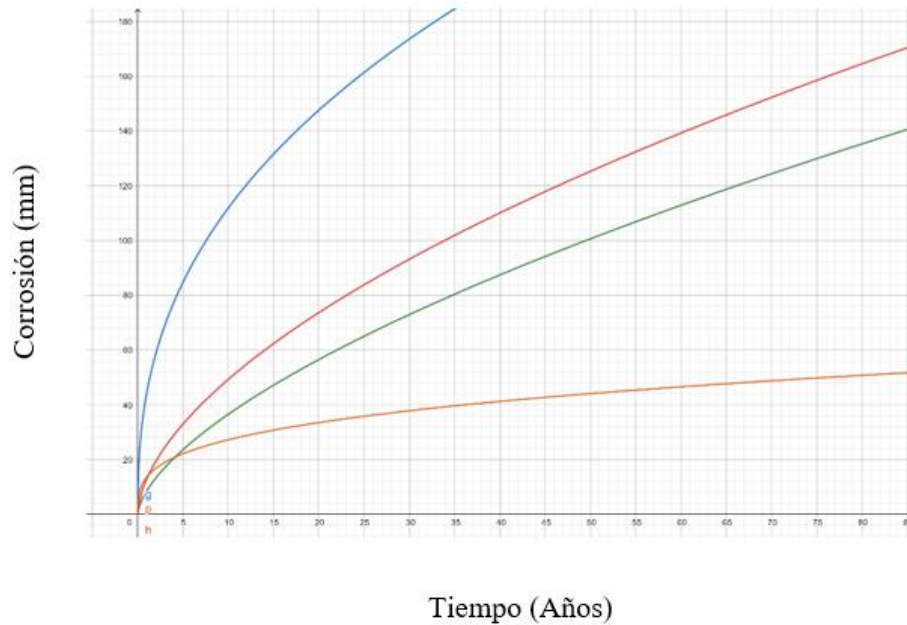

Zona 1 1,84 mm

Zona 1 1,04 mm

Zona 1 0,8 mm

Zona 1 0,4 mm

RESULTADOS

Factores externos

Agentes externos

- Humedad
- Aceites
- Grasas
- Ácidos



Vida útil
Puede alargarse o acortarse

Mantenimiento

Formas de uso



CONTENIDO

- 1 Introducción
- 2 Justificación
- 3 Objetivos
- 4 Metodología
- 5 Resultados
- 6 Conclusiones
- 7 Recomendaciones



CONCLUSIONES

Se identificó los elementos críticos a partir del análisis de funciones y consideraciones operativas que rigen el propósito de uso del dinamómetro de rodillos, considerando fuentes bibliográficas certificadas por instituciones educativas, de la misma manera con basamento en videos demostrativos del funcionamiento del dinamómetro.

Mediante el estudio de los materiales empleados para la construcción de los diferentes elementos críticos analizados, se determinó la relevancia en cuanto a la vida útil de los mismos en condiciones de críticas de funcionamiento.

Se usaron métodos matemáticos para determinar la vida útil de los elementos críticos del dinamómetro de rodillos, cumpliendo condiciones ideales de funcionamiento.



CONCLUSIONES

Los resultados de la vida útil son satisfactorios en concordancia con los periodos de trabajo diario en el Ecuador tomando en cuenta, las condiciones de uso y las condiciones atmosféricas de la Región.



CONTENIDO

- 1 Introducción
- 2 Justificación
- 3 Objetivos
- 4 Metodología
- 5 Resultados
- 6 Conclusiones
- 7 Recomendaciones



RECOMENDACIONES

Para realizar el análisis de la vida útil se recomienda corroborar que la selección del material para cada elemento, sea la adecuada de acuerdo a la función que este va a cumplir dentro del dinamómetro de rodillos, para de esta manera poder descartar fallos por fatiga de los materiales.

Para profundizar este estudio se recomienda, investigar métodos de mantenimiento preventivo a los componentes del dinamómetro de rodillos, para de esta manera extender la vida útil de los mismos.

En el caso del análisis de la vida útil por las condiciones atmosféricas, es recomendable tomar en cuenta factores externos que perjudiquen directamente en la integridad de los materiales que conforman los elementos del dinamómetro de rodillos.



ESPE

UNIVERSIDAD DE LAS FUERZAS ARMADAS
INNOVACIÓN PARA LA EXCELENCIA

GRACIAS
POR SU
ATENCIÓN